

DENON

DVD VIDEO PLAYER

DVD-1720

OPERATING INSTRUCTIONS

MODE D'EMPLOI

INSTRUCCIONES DE FUNCIONAMIENTO

WARNING: TO REDUCE THE RISK OF FIRE OR ELECTRIC SHOCK, DO NOT EXPOSE THIS APPLIANCE TO RAIN OR MOISTURE.



CAUTION

RISK OF ELECTRIC SHOCK
DO NOT OPEN



CAUTION:

TO REDUCE THE RISK OF ELECTRIC SHOCK, DO NOT REMOVE COVER (OR BACK). NO USER SERVICEABLE PARTS INSIDE. REFER SERVICING TO QUALIFIED SERVICE PERSONNEL.



The lightning flash with arrowhead symbol, within an equilateral triangle, is intended to alert the user to the presence of uninsulated "dangerous voltage" within the product's enclosure that may be of sufficient magnitude to constitute a risk of electric shock to persons.



The exclamation point within an equilateral triangle is intended to alert the user to the presence of important operating and maintenance (servicing) instructions in the literature accompanying the appliance.

IMPORTANT SAFEGUARDS

- 1) Read Instructions - All the safety and operating instructions should be read before the product is operated.
- 2) Retain Instructions - The safety and operating instructions should be retained for future reference.
- 3) Heed Warnings - All warnings on the product and in the operating instructions should be adhered to.
- 4) Follow Instructions - All operating and use instructions should be followed.
- 5) Cleaning - Unplug this product from the wall outlet before cleaning. Do not use liquid cleaners or aerosol cleaners. Use a damp cloth for cleaning.
- 6) Attachments - Do not use attachments not recommended by the product manufacturer as they may cause hazards.
- 7) Water and Moisture - Do not use this product near water - for example, near a bath tub, wash bowl, kitchen sink, or laundry tub; in a wet basement; or near a swimming pool; and the like.
- 8) Accessories - Do not place this product on an unstable cart, stand, tripod, bracket, or table. The product may fall, causing serious injury to a child or adult, and serious damage to the product. Use only with a cart, stand, tripod, bracket, or table recommended by the manufacturer, or sold with the product. Any mounting of the product should follow the manufacturer's instructions, and should use a mounting accessory recommended by the manufacturer.
- 9) A product and cart combination should be moved with care. Quick stops, excessive force, and uneven surfaces may cause the product and cart combination to overturn.
- 10) Ventilation - Slots and openings in the cabinet are provided for ventilation and to ensure reliable operation of the product and to protect it from overheating, and these openings must not be blocked or covered. The openings should never be blocked by placing the product on a bed, sofa, rug, or other similar surface. This product should not be placed in a built-in installation such as a bookcase or rack unless proper ventilation is provided or the manufacturer's instructions have been adhered to.
- 11) Power Sources - This product should be operated only from the type of power source indicated on the marking label. If you are not sure of the type of power supply to your home, consult your product dealer or local power company. For products intended to operate from battery power, or other sources, refer to the operating instructions.
- 12) Grounding or Polarization - This product may be equipped with a polarized alternating-current line plug (a plug having one blade wider than the other). This plug will fit into the power outlet only one way. This is a safety feature. If you are unable to insert the plug fully into the outlet, try reversing the plug. If the plug should still fail to fit, contact your electrician to replace your obsolete outlet. Do not defeat the safety purpose of the polarized plug.
- 13) Power-Cord Protection - Power-supply cords should be routed so that they are not likely to be walked on or pinched by items placed upon or against them, paying particular attention to cords at plugs, convenience receptacles, and the point where they exit from the product.
- 14) Lightning - For added protection for this product during a lightning storm, or when it is left unattended and unused for long periods of time, unplug it from the wall outlet. This will prevent damage to the product due to lightning and power-line surges.
- 15) Power lines - An outside antenna system should not be located in the vicinity of overhead power lines or other electric light or power circuits, or where it can fall into such power lines or circuits. When installing an outside antenna system, extreme care should be taken to keep from touching such power lines or circuits as contact with them might be fatal.
- 16) Overloading - Do not overload wall outlets, extension cords, or integral convenience receptacles as this can result in a risk of fire or electric shock.
- 17) Object and Liquid Entry - Never push objects of any kind into this product through openings as they may touch dangerous voltage points or short-out parts that could result in a fire or electric shock. Never spill liquid of any kind on the product.
- 18) Servicing - Do not attempt to service this product yourself as opening or removing covers may expose you to dangerous voltage or other hazards. Refer all servicing to qualified service personnel.
- 19) Damage Requiring Service - Unplug this product from the wall outlet and refer servicing to qualified service personnel under the following conditions:
 - a) When the power-supply cord or plug is damaged,
 - b) If liquid has been spilled, or objects have fallen into the product,
 - c) If the product has been exposed to rain or water,
 - d) If the product does not operate normally by following the operating instructions. Adjust only those controls that are covered by the operating instructions as an improper adjustment of other controls may result in damage and will often require extensive work by a qualified technician to restore the product to its normal operation,
 - e) If the product has been dropped or damaged in any way.
 - f) When the product exhibits a distinct change in performance - this indicates a need for service.
- 20) Replacement Parts - When replacement parts are required, be sure the service technician has used replacement parts specified by the manufacturer or have the same characteristics as the original part. Unauthorized substitutions may result in fire, electric shock, or other hazards.
- 21) Safety Check - Upon completion of any service or repairs to this product, ask the service technician to perform safety checks to determine that the product is in proper operating condition.
- 22) Heat - The product should be situated away from heat sources such as radiators, heat registers, stoves, or other products (including amplifiers) that produce heat.

PORTABLE CART WARNING
(Symbol provided by RETAC)



S3125A

PRECAUTIONS

Laser Safety

This unit employs a laser. Only a qualified service person should remove the cover or attempt to service this device, due to possible eye injury.

CAUTION: USE OF CONTROLS OR ADJUSTMENTS OR PERFORMANCE OF PROCEDURES OTHER THAN THOSE SPECIFIED HEREIN MAY RESULT IN HAZARDOUS RADIATION EXPOSURE.

CAUTION: VISIBLE AND INVISIBLE LASER RADIATION WHEN OPEN AND INTERLOCK DEFEATED. DO NOT STARE INTO BEAM.

LOCATION: INSIDE, NEAR THE DECK MECHANISM.

FCC WARNING- This equipment may generate or use radio frequency energy. Changes or modifications to this equipment may cause harmful interference unless the modifications are expressly approved in the instruction manual. The user could lose the authority to operate this equipment if an unauthorized change or modification is made.

RADIO-TV INTERFERENCE

This equipment has been tested and found to comply with the limits for a Class B digital device, pursuant to Part 15 of the FCC Rules. These limits are designed to provide reasonable protection against harmful interference in a residential installation. This equipment generates, uses, and can radiate radio frequency energy and, if not installed and used in accordance with the instructions, may cause harmful interference to radio communications. However, there is no guarantee that interference will not occur in a particular installation. If this equipment does cause harmful interference to radio or television reception, which can be determined by turning the equipment off and on, the user is encouraged to try to correct the interference by one or more of the following measures:

- 1) Reorient or relocate the receiving antenna.
- 2) Increase the separation between the equipment and receiver.
- 3) Connect the equipment into an outlet on a circuit different from that to which the receiver is connected.
- 4) Consult the dealer or an experienced radio/TV technician for help.

This Class B digital apparatus complies with Canadian ICES-003.

CAUTION: TO PREVENT ELECTRIC SHOCK, MATCH WIDE BLADE OF PLUG TO WIDE SLOT, FULLY INSERT.

Non-use periods - Turn off the unit when it is not in use. Unplug the unit from the household AC outlet if it is not to be used for a long time. Unplug the unit during lightning storms.

Please read this operating instructions carefully before using your DVD player, and keep it for future reference.

Important

Use only discs marked with logos listed on page 6.

Power Supply

The main power supply is engaged when the main plug is plugged in a 120V, 60Hz AC outlet. To operate the unit, press the **ON/STANDBY** button to turn on the unit.

Warning

To avoid fire or electric shock, do not expose this unit to rain or moisture.

WARNING:
LIVE PARTS INSIDE.
DO NOT REMOVE ANY SCREWS.

Installation Location

For safety and optimum performance of this unit:

- Do not stand the unit up vertically. Install the unit in a horizontal and stable position. Do not place anything directly on top of the unit. Do not place the unit directly on top of the TV.
- Shield it from direct sunlight and keep it away from sources of intense heat. Avoid dusty or humid places. Avoid places with insufficient ventilation for proper heat dissipation. Do not block the ventilation holes on the sides of the unit. Avoid locations subject to strong vibration or strong magnetic fields.
- Be sure to remove a disc and unplug the AC power cord from the outlet before carrying the unit.

Cautions on Installation

Noise or disturbance of the picture may be generated if this unit or any other electronic equipment using microprocessors is used near a tuner or TV.

If this happens, take the following steps:

- Install this unit as far as possible from the tuner or TV.
- Set the antenna wires from the tuner or TV away from this unit's power cord and input/output connection cords.
- Noise or disturbance tends to occur particularly when using indoor antennas or 300Ω/ohms feeder wires. We recommend using outdoor antennas and 75Ω/ohms coaxial cables.

NOTE:

- For heat dispersal, do not install this equipment in a confined space such as a book case or similar unit.

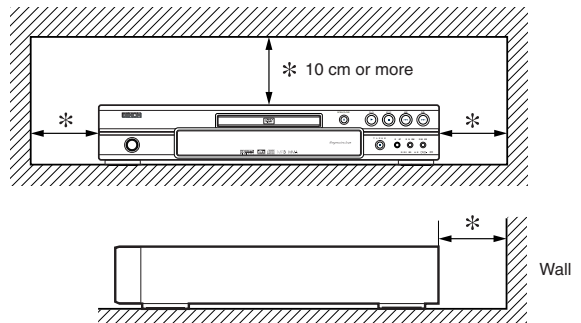

PRECAUTIONS

Dew Warning

Moisture condensation may occur inside the unit when it is moved from a cold place to a warm place, or after heating a cold room or under conditions of high humidity. Do not use the DVD Player at least for 2 hours until its inside is dry.

Avoid the Hazards of Electrical Shock and Fire

- Do not handle the power cord with wet hands.
- Do not pull on the power cord when disconnecting it from AC wall outlet. Grasp it by the plug.
- If, by accident, water is spilled on this unit, unplug the power cord immediately and take the unit to our Authorized Service Center for servicing.

Caution

- 1) Do not attempt to open the cabinet. There are no parts you can service inside. Refer all servicing to qualified service personnel.
- 2) Slot and openings in the cabinet and at the side or bottom are provided for ventilation. To ensure reliable operation and to protect the unit from overheating these opening must not be blocked or covered. Avoid enclosed spaces such as book cases unless proper ventilation is provided.

- 3) Keep the unit away from the radiator heat sources.
- 4) Avoid using near strong magnetic fields.
- 5) Do not push objects of any kind into this through the cabinet slot as they could touch current carrying parts or short circuit parts resulting in a fire or electric shock.
- 6) Never spill liquid of any kind on this unit.
If liquid is spilled into the unit, consult qualified service engineer.
- 7) Use this unit in a horizontal (flat) position only.
- 8) This equipment is in Stand-by mode when it turns off whilst the power cord is connected.
- 9) Keep the set free from moisture, water and dust.
- 10) Handle the power cord carefully. Hold the plug when unplugging the cord.
- 11) All the safety cautions and operating instructions should be read before the DVD player is operated.
- 12) Use caution not to pinch your finger in the disc slot.
- 13) Do not put heavy objects on the AC power cord.
- 14) Keep the AC power cord away from heat appliances.
- 15) Be sure to remove a disc and unplug the AC power cord from the outlet before carrying the DVD player.
- 16) Do not put any pressure to the DVD player when carrying.
- 17) Do not use the DVD player outdoors.

TABLE OF CONTENTS

■ IMPORTANT SAFEGUARDS	2	Step by Step Playback	15
■ PRECAUTIONS	3	Zoom	15
Laser Safety	3	Title / Chapter Search	15
Important	3	By using the SEARCH MODE button	15
Power Supply	3	By using the SKIP buttons ◀◀ ▶▶	15
Warning	3	Track Search	15
Installation Location	3	By using the SEARCH MODE button	15
Cautions on Installation	3	By using the SKIP buttons ◀◀ ▶▶	16
Dew Warning	4	Time Search	16
Avoid the Hazards of Electrical Shock and Fire	4	Marker Setup Screen	16
Caution	4	Repeat	16
■ INTRODUCTION	5	REPEAT TITLE / CHAPTER	16
About Copyright	5	REPEAT TRACK / GROUP / ALL	16
Notice for the Progressive Scan Outputs	5	A-B REPEAT	16
Supplied Accessories	5	Program Playback	17
Symbols Used in this Manual	5	Random Playback	17
■ ABOUT THE DISCS	6	MP3 / JPEG / WMA Playback	17
Playable Discs	6	Changing the On-Screen Display	18
■ FEATURES	7	Slide Show Mode	19
■ FUNCTIONAL OVERVIEW	8	Dialog Speed	19
FRONT PANEL	8	Audio Language	20
REMOTE CONTROL	8	Subtitle Language	20
Tour of the Remote Control	9	Camera Angle	20
Front Panel Display	10	Picture Control	20
Displays During Operation	10	Stereo Sound Mode	21
Loading the Batteries	10	Virtual Surround	21
■ CONNECTIONS	11	Black Level Setting	21
Description - Rear Panel	11	■ DVD SETUP	21
Connection to an Audio System	12	Language Setting	21
Connection to a TV (for video)	13	Display Setting	22
■ DISC PLAYBACK	14	Audio Setting	22
Basic Playback	14	Ratings Control	23
Brightness of the Front Panel Display	14	RATING LEVEL	23
General Features	14	IF YOU FORGET THE PASSWORD	23
Disc Menus	14	CONTROL LEVELS	23
Title Menu	14	Others Setting	23
CALLING UP A MENU SCREEN DURING		Reset to the Default settings	
PLAYBACK	14	(except for Ratings Control)	23
Still / Pause	14	Language Code List	24
Resume	14	■ TROUBLESHOOTING GUIDE	25
Fast Forward / Reverse Search	14	■ SPECIFICATIONS	26
Slow Forward / Slow Reverse	15	■ MAINTENANCE	26

INTRODUCTION

The serial number of this product may be found on the back of the DVD player. No others have the same serial number as yours. You should record the number and other vital information here and retain this book as a permanent record of your purchase to aid identification in case of theft. Serial numbers are not kept on file.

Date of Purchase	
Dealer Purchase from	
Dealer Address	
Dealer Phone No.	
Model No.	
Serial No.	

About Copyright

Unauthorized copying, broadcasting, public performance and lending of discs are prohibited. This product incorporates copyright protection technology that is protected by U.S. patents and other intellectual property rights. Use of this copyright protection technology must be authorized by Macrovision, and is intended for home and other limited viewing uses only unless otherwise authorized by Macrovision. Reverse engineering or disassembly is prohibited.





U. S. Patent Nos, 4,631,603, 4,819,098, 4,907,093, 5,315,448 and 6,516,132.

Notice for the Progressive Scan Outputs

Consumers should note that not all high definition television sets are fully compatible with this product and may cause artifacts to be displayed in the picture. In case of picture problems with 525 progressive scan output, it is recommended that the user switch the connection to the 'standard definition' output. If there are questions regarding your TV set compatibility with this 525p DVD player, please contact our customer service center.

Supplied Accessories

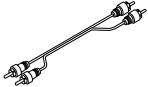
Please check to make sure the following items are included with the main unit in the carton.

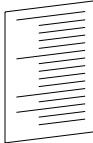
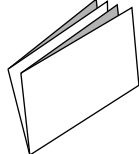
Remote control..... 1 	“AA” (R6P) batteries.....2 	Audio cable 1 	Video cable..... 1 	Operating Instructions.. 1 	Service Station List..... 1 	Warranty Card 1 
---	---	--	---	---	---	--

Symbols Used in this Manual

The following symbols appear below in some headings and notes in this manual, with the following meanings.

DVD	:	Description refers to playback of DVD-Video discs. (including DVD-R/RW discs)
CD	:	Description refers to playback of Audio CDs.
MP3	:	Description refers to playback of discs formatted with MP3.
JPEG	:	Description refers to viewing of JPEG discs.
WMA	:	Description refers to playback of discs formatted with WMA.

A NOTE ABOUT RECYCLING

This product's packaging materials are recyclable and can be reused. Please dispose of any materials in accordance with your local recycling regulations.

Batteries should never be thrown away or incinerated but disposed of in accordance with your local regulations concerning chemical wastes.



Make your contribution to the environment!!!

- Used up batteries do not belong in the dust bin.
- You can dispose of them at a collection point for used up batteries or special waste. Contact your council for details.

ABOUT THE DISCS

Playable Discs

Playable discs	Mark (logo)	Region code	Recorded signals	Disc size	Disc types
DVD-Video * 1, 2, 3, 5					
DVD-RW DVD-R * 1, 3, 4, 5, 6, 7, 8	 	or	Digital video (MPEG2)	12 cm or 8 cm	 Example: Title 1 (Chapter 1, Chapter 2, Chapter 3, Chapter 4), Title 2 (Chapter 1, Chapter 2)
Audio CD * 4, 5		—	Digital audio		 Example: Track 1, Track 2, Track 3, Track 4, Track 5, Track 6
CD-RW CD-R * 4, 5, 7	 	—	Digital audio MP3 WMA*9 Digital picture (JPEG)	12 cm or 8 cm	 Example: Group 1 (Track 1, Track 2, Track 3, Track 4), Group 2 (Track 5, Track 6)
Picture CD		—	JPEG	12 cm	



is a trademark of DVD Format/Logo Licensing Corporation.



is trademark of Eastman Kodak Company.



Windows Media and the Windows logo are trademarks or registered trademarks of Microsoft Corporation in the United States and/or other countries.

This unit is not compatible with Multiple Bit Rate (MBR: a file that contains the same content encoded at several different bit rates).

If you cannot play back a disc which bears one of the marks above, check the following notes.

- *1: This unit conforms to the NTSC color system. Discs recorded in other color systems such as PAL cannot be played back.
- *2: Certain DVD discs do not operate as described in this manual due to the intentions of the disc's producers.
- *3: Scratched or stained discs may not be played back.
- *4: Some discs cannot be played back because of incompatible recording conditions, characteristics of the recorder or special properties of discs.
- *5: You can play back discs which bear the marks above. If you use nonstandardized discs, this unit may not play them back. Even if they are played back, the sound or video quality will be compromised.
- *6: Only the discs recorded in the video format and finalized can be played back. Unfinalized discs cannot be played back. Depending on the recording status of a disc, the disc may not be played back at all or normally (the picture or sound may be distorted, etc.).
- *7: If there is too much recording space left on a disc (the used portion is less than 55mm across), it may not play back properly.
- *8: Do not glue paper or put stickers on to the disc. These may damage the disc, and the unit may not read it correctly.
- *9: This player cannot play the disc contents protected by Windows Media Digital Rights Management (DRM).

- **NEVER play back the following discs. Otherwise, malfunction may result!**
DVD-RAM / CD-I / Photo CD / Video CD / DVD with region codes other than 1 or ALL / DVD-ROM for personal computers / CD-ROM for personal computers

- **On the following disc, the sound MAY NOT be heard.**

Super Audio CD

NOTES:

- Only the sound recorded on the normal CD layer can be delivered.
- The sound recorded on the high density Super Audio CD layer cannot be delivered.
- Any other discs without compatibility indications

CAUTION:

- Use caution not to pinch your finger in the disc slot.
- Be sure to remove a disc and unplug the AC power cord from the outlet before carrying the DVD player.

FEATURES

- **Progressive Scan system**

Unlike conventional interlace scanning, the progressive scan system provides less flickering and images in higher resolution than that of traditional (525i/480i) television signals.

- **Dolby Digital Sound**

By hooking up this player to a Multi - Channel Dolby Digital decoder, you can enjoy high-quality Dolby Digital 5.1 channel surround sound as heard in the movie theaters.

- **DTS (Digital Theater System)**

When this player is connected to the DTS decoder, you can enjoy 5.1 channel surround system which reproduces the original sound as truthfully as possible. 5.1 channel surround system is developed by the Digital Theater System, Inc.

- **Dialog Speed**

Playback in slightly faster or slower speed while keeping the sound quality as in the normal playback. Dialog speed is available only on discs recorded in the Dolby Digital format.

- **Still/Fast/Slow/Step playback**

Various playback modes are available including still pictures, fast forward/reverse, slow motion and step frames.

- **Still Mode**

The resolution of pictures while in the still (pause) mode can be adjusted.

- **Random Playback for Audio CD, MP3, JPEG and WMA**

This player can shuffle the playback order of tracks in random order.

- **Program Playback for Audio CD, MP3, JPEG and WMA**

You can program the playback order of tracks in a desired order.

- **DVD menus in a desired language**

You can display DVD menus in a desired language, if available on a DVD.

- **Auto Power Off**

The power turns off automatically if there is no activity at the player or its remote for more than 30 minutes (refer to page 23).

- **Subtitles in a desired language**

You can select a desired language for subtitles if that language is available on a disc.

- **Selecting a camera angle**

You can select a desired camera angle if a disc contains sequences recorded from different angles.

- **Choices for audio language and sound mode**

You can select a desired audio language and sound mode if different languages and modes are available on a disc.

- **Ratings Control (Parental lock)**

You can set the control level to limit playback of discs which may not be suitable for children.

- **Automatic detection of discs**

This player automatically detects if a loaded disc is DVD-Video, Audio CD, MP3, JPEG or WMA.

- **Playing back an MP3 disc**

You can enjoy MP3 files which are recorded on CD-R/RW.

- **Direct Search**

You can search the desired title, chapter, and track with numeric button during playback or in stop mode.

- **On-screen display**

Information about the current operation can be displayed on a TV screen, allowing you to confirm the currently active functions (such as program playback) using the remote control.

- **Dimmer**

The brightness of the display can be adjusted.

- **Screen Saver**

The screen saver program starts if there is no activity at the player or its remote for more than 5 minutes. The brightness of the display is darkened by 75%. The program is deactivated when there is any activity.

- **Picture Control**

Picture Control adjusts Brightness, Contrast, Color, Gamma Correction and Sharpness of the specific display.

- **Search**

Chapter search: Search for a desired chapter.
Title search: Search for a desired title.
Track search: Search for a desired track.
Time search: Search for a desired time point or a title or a track.

- **Repeat**

Chapter: Repeated playback of a chapter of the disc.
Title: Repeated playback of a title of the disc.
Track: Repeated playback of a track of the disc.
All: Repeated playback of the entire disc. (exclude DVD)
A-B: Repeated playback of a part between two points.
Group: Repeated playback of a folder of the MP3/JPEG/WMA disc being played is possible.

- **Zoom**

2-time or 4-time magnified screen can be displayed.

- **Marker**

Electric reference points designated by user can be called back.

- **Resume Playback**

User can resume playback from the point at which the playback has been stopped even if the power is turned off.

- **Component Video Out Jacks**

Jacks located on the back of the DVD Player which are used to send high-quality video to a TV via Component Video In Jacks.

- **Bit rate indication**

- **DRC (Dynamic Range Control)**

You can control the range of sound volume.

- **Displaying a JPEG picture**

Kodak Picture CDs can be played back. Still images stored in JPEG format on CD-R/RW can also be played back.

- **Reproducing WMA data**

You can enjoy WMA files which are recorded on CD-R/RW.

“WMA” (Windows Media Audio) is a new audio codec developed by Microsoft® in the United States of America.

FUNCTIONAL OVERVIEW

FRONT PANEL

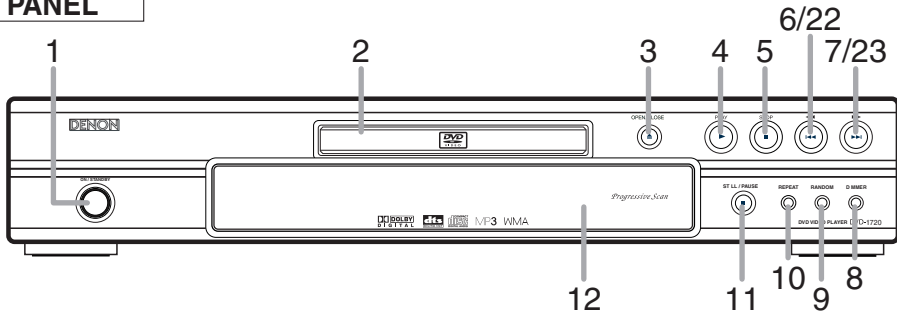

REMOTE CONTROL

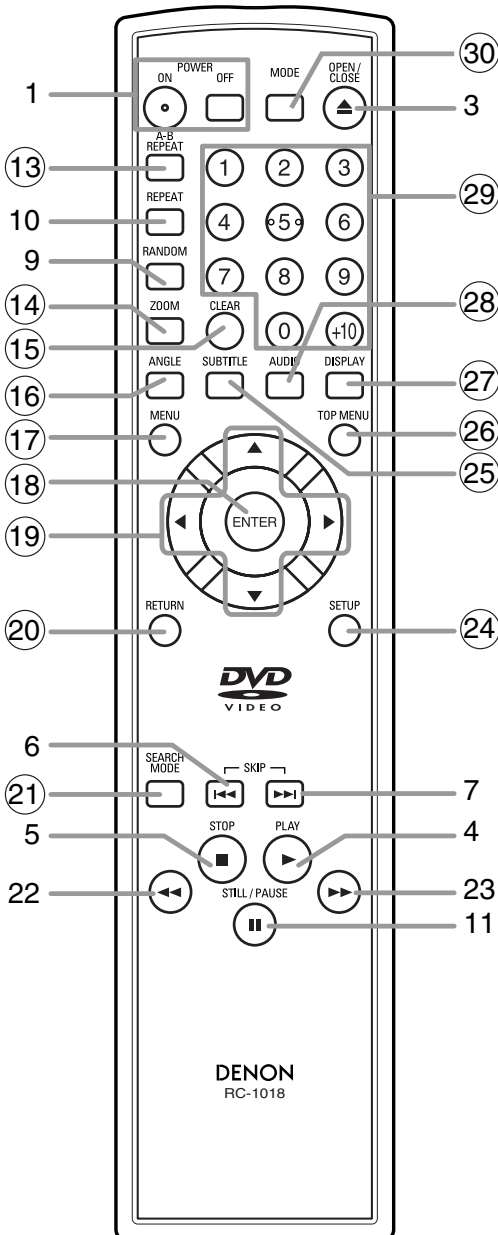

























1. ON/STANDBY (POWER ON/OFF) Buttons [page 14]
2. Disc loading tray
3. OPEN/CLOSE Button [page 14]
4. PLAY Button [page 14]
5. STOP Button [page 14]
6. ◀◀(SKIP DOWN) Button [page 15]
7. ▶▶(SKIP UP) Button [page 15]
8. DIMMER Button [page 14]
9. RANDOM Button [pages 17]
10. REPEAT Button [page 16]
11. STILL/PAUSE Button [page 14]
12. Display, Remote Sensor Window
13. A-B REPEAT Button [page 16]
14. ZOOM Button [page 15]
15. CLEAR Button [page 15]
16. ANGLE Button [page 20]
17. MENU Button [page 14]
18. ENTER Button [page 14]
19. Cursor Buttons [page 14]
20. RETURN Button [page 16]
21. SEARCH MODE Button [page 15]
22. ◀◀(Fast Reverse SEARCH) Button [page 15]
Press more than 2 seconds when you use the front panel button for this function.
23. ▶▶(Fast Forward SEARCH) Button [page 15]
Press more than 2 seconds when you use the front panel button for this function.
24. SETUP Button [page 21]
25. SUBTITLE Button [page 20]
26. TOP MENU Button [page 14]
27. DISPLAY Button [page 18]
28. AUDIO Button [page 20]
29. Numeric Buttons [page 14]
30. MODE Button [page 18, 19]

The buttons with circled numbers can only be operated with the remote control.

Tour of the Remote Control

Buttons on remote control work in different ways for DVD, Audio CD, MP3, JPEG and WMA :
Refer to the following table for correct use.

	DVD	CD/MP3/JPEG/WMA
POWER Buttons 	<ul style="list-style-type: none"> To switch the power between on and standby. 	<ul style="list-style-type: none"> Press this to switch the power between on and standby.
A-B REPEAT Button 	<ul style="list-style-type: none"> To mark a segment between A and B for repeated playback. 	<ul style="list-style-type: none"> To mark a segment between A and B for repeated playback. (CD)
REPEAT Button 	<ul style="list-style-type: none"> To repeat playback of a title or chapter. 	<ul style="list-style-type: none"> To repeat playback of a track or disc. (CD) To repeat playback of a track, group or disc. (MP3, JPEG, WMA)
RANDOM Button 	—	<ul style="list-style-type: none"> To play back tracks in random order.
MODE Button 	<ul style="list-style-type: none"> To set Picture Control. To set Black Level on/off. To activate the 3D sound (Virtual surround system). To set Dialog Speed. 	<ul style="list-style-type: none"> To program a specific playback order. To activate the 3D sound (Virtual surround system). (CD, MP3, WMA)
ZOOM Button 	<ul style="list-style-type: none"> To magnify part of the picture (x2/x4). 	<ul style="list-style-type: none"> To magnify part of the picture (x2). (JPEG)
ANGLE Button 	<ul style="list-style-type: none"> To access various camera angles on the disc. 	—
SUBTITLE Button 	<ul style="list-style-type: none"> To access various subtitles on the disc. 	—
AUDIO Button 	<ul style="list-style-type: none"> To access various audio functions on the disc. 	<ul style="list-style-type: none"> To select STEREO, L-ch or R-ch. (CD)
DISPLAY Button 	<ul style="list-style-type: none"> To display the current disc mode. 	<ul style="list-style-type: none"> To display the current disc mode.
SEARCH MODE Button 	<ul style="list-style-type: none"> To search for a chapter, title, time or marker. To rapidly return to a location on the disc. 	<ul style="list-style-type: none"> To search for a track. To search for time or a marker. (CD) To return to a location on the disc rapidly.
OPEN/CLOSE Button 	<ul style="list-style-type: none"> To open or close the disc tray. 	<ul style="list-style-type: none"> To open or close the disc tray.
Numeric Buttons 	<ul style="list-style-type: none"> To select a chapter or title directly. 	<ul style="list-style-type: none"> To select a track directly.
CLEAR Button 	<ul style="list-style-type: none"> To clear the markers. To clear the numbers entered incorrectly. To cancel the A point for A-B Repeat. 	<ul style="list-style-type: none"> To clear the markers. (CD) To clear the numbers entered incorrectly. To cancel the A point for A-B Repeat. (CD)
MENU Button 	<ul style="list-style-type: none"> To call up the menu on a disc. 	<ul style="list-style-type: none"> To call up the FILE LIST. (MP3, JPEG, WMA)
TOP MENU Button 	<ul style="list-style-type: none"> To call up the top menu on a disc. 	<ul style="list-style-type: none"> To return to the first item in the highest hierarchy of the FILE LIST. (MP3, JPEG, WMA)
ENTER, Cursor Buttons 	<ul style="list-style-type: none"> To move the cursor and determine its position. 	<ul style="list-style-type: none"> To move the cursor and determine its position.
RETURN Button 	<ul style="list-style-type: none"> To return to the previous operation in the setup menu. 	<ul style="list-style-type: none"> To return to the previous operation in the setup menu.
SETUP Button 	<ul style="list-style-type: none"> To call up the setup menu. 	<ul style="list-style-type: none"> To call up the setup menu.
SKIP Buttons 	<ul style="list-style-type: none"> To skip chapters/titles. 	<ul style="list-style-type: none"> To skip tracks.
SEARCH Buttons 	<ul style="list-style-type: none"> To begin fast forward/reverse search or slow forward/slow reverse. 	<ul style="list-style-type: none"> To begin fast forward/reverse search. (CD, MP3, WMA)
STOP Button 	<ul style="list-style-type: none"> To stop playback. 	<ul style="list-style-type: none"> To stop playback.
PLAY Button 	<ul style="list-style-type: none"> To begin playback. 	<ul style="list-style-type: none"> To begin playback.
STILL/PAUSE Button 	<ul style="list-style-type: none"> To pause playback. To advance playback frame by frame. 	<ul style="list-style-type: none"> To pause playback.

FUNCTIONAL OVERVIEW

Front Panel Display

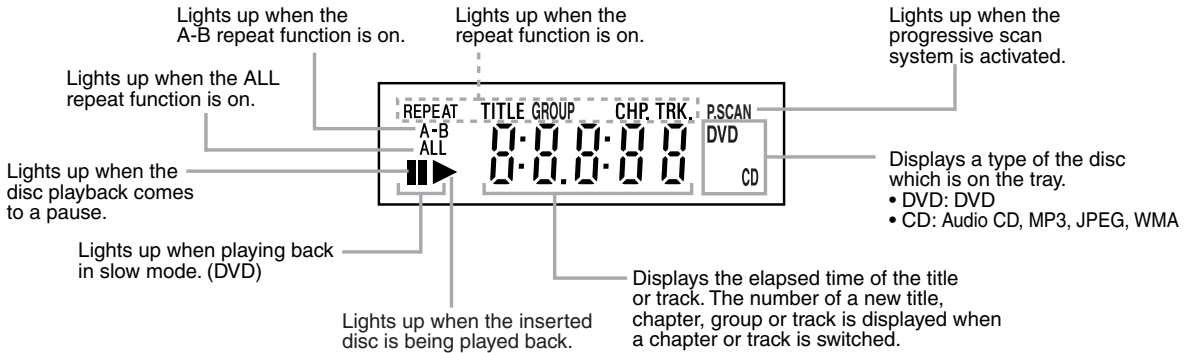

Displays During Operation

	Power on
	No disc inserted or cannot read
	Tray open
	Tray closed
	Loading the Disc
	Power off

Loading the Batteries

1. Open the battery compartment cover.
2. Insert two "AA" (R6P) batteries, with each one oriented correctly.
3. Close the cover.

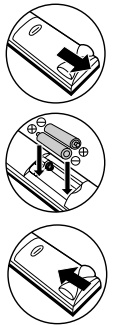

Cautions On Batteries

- Use "AA" (R6P) batteries in this remote control unit.
- Replace the batteries with new ones approximately once a year, though this depends on the frequency with which the remote control unit is used.
- If the remote control unit does not operate within a close proximity of the main unit, replace the batteries with new ones, even if less than a year has passed.
- The included batteries serve only for verifying operation. Replace them with new batteries as soon as possible.
- When inserting the batteries, be careful to do so in the proper direction, following the ⊕ and ⊖ marks in the remote control unit's battery compartment.
- To prevent damage or battery fluid leakage:
 - Do not mix a new battery with an old one.
 - Do not mix two different types of batteries such as alkaline and manganese.
 - Do not short-circuit, disassemble, heat or dispose of batteries in flames.
- Remove the batteries when not planning to use the remote control unit for a long period of time.
- If the batteries should leak, carefully wipe off the fluid from the inside of the battery compartment, then insert new batteries.

CONNECTIONS

Description - Rear Panel

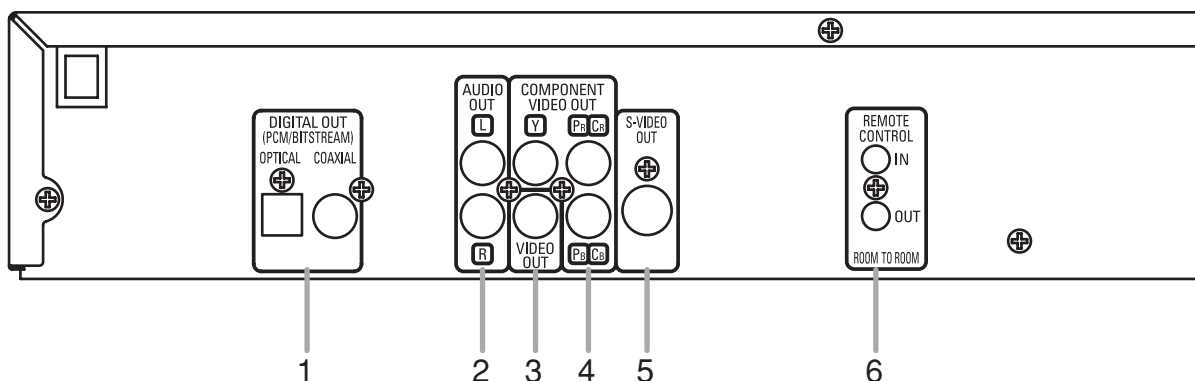

1. DIGITAL OUT Jacks

Use either an optical or coaxial digital cable to connect to an AV amplifier with a built-in decoder (AV control center).

2. AUDIO OUT Jacks

Connect to the Audio input jacks of A/V-compatible TV or wide screen TV, Stereo system.

3. VIDEO OUT Jack

Use a video cable to connect one of the jacks to Video input on your A/V-compatible TV, wide screen TV, or Stereo system.

4. COMPONENT VIDEO OUT Jacks

Use these jacks if you have a TV with Component Video in jacks. These jacks provide C_B/P_R, C_B/P_B and Y video. Along with S-Video, Component Video provides the best picture quality.

5. S-VIDEO OUT Jack

Use the S-Video cable to connect this jack to the S-Video jack on your A/V-compatible TV or wide screen TV for a higher quality picture.

6. REMOTE CONTROL IN/OUT Jacks

Connecting the DENON Satellite Remote Control to these jacks enables you to operate more than one DENON components with one remote control.

When using the DENON Satellite Remote Control,

1. Connect the DENON Satellite Remote Control to the REMOTE CONTROL IN jack of this player. This allows you to operate this player with the Satellite Remote Control.
2. Connect another DENON component to the REMOTE CONTROL OUT jack of this player. This allows you to operate this player and the connected component with the same Satellite Remote Control.

Selecting Progressive Scan (525p/480p or Interlaced 525i/480i) Playback

- If your TV is compatible with progressive scanning (525p/480p), connect the TV to the COMPONENT VIDEO OUT jacks of the DVD player and set "PROGRESSIVE" to "ON" in the display setting. Next, set your TV to the progressive scan mode. Refer to page 22 for instructions on changing the display setting. P.SCAN will appear on the display of the unit.
- If your TV is not compatible with progressive scanning, set "PROGRESSIVE" to "OFF" (refer to page 22). Make sure that P.SCAN on the display of the unit lights off.
- Use a commercially available adaptor if the video input jacks of your TV or monitor is the BNC type.

What is Progressive Scanning?

- Unlike conventional interlace scanning, the progressive scan system provides less flickering and images in higher resolution than that of traditional (525i/480i) television signals.

Manufactured under license from Dolby Laboratories. "Dolby" and the double-D symbol are trademarks of Dolby Laboratories.

"DTS" and "DTS Digital Out" are trademarks of Digital Theater Systems, Inc.

CONNECTIONS

The following shows examples of connections commonly used to connect the DVD player to TV and other components.

If using this DVD player to play back a DVD in a Dolby Digital 5.1 channel surround or DTS surround format, the DVD player outputs a Dolby Digital or DTS data stream from its OPTICAL or COAXIAL DIGITAL OUT jacks. By hooking up the player to a Dolby Digital or DTS decoder, you can enjoy more convincing, realistic ambience with powerful and high-quality surrounding sound of a professional standard which can be heard in movie theaters. Use a commercially available audio optical or coaxial digital cable (not included) for the audio connections.

NOTES:

- Be sure to turn off the power of all components in the system before connecting another component.
- Refer to the Instruction Manuals for your TV, stereo system and any other components to be connected to the DVD player.

Connection to an Audio System

Method 1

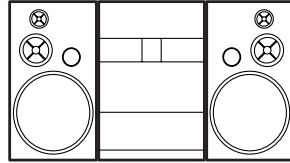

Stereo system

Method 2

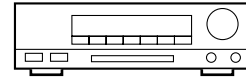

AV amplifier with a built in decoder (AV control center),
Dolby Digital decoder,
DTS decoder,
MD deck or DAT deck

AUDIO

Audio Input Jacks

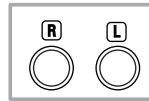

Audio cable
(supplied)

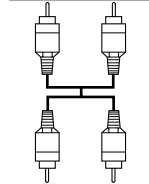

AUDIO OUT
(analog)



Digital Audio Input
Jacks

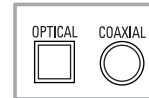

Optical cable
(commercially
available)

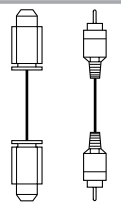

Audio Coaxial
Digital cable
(commercially
available)

DIGITAL OUT

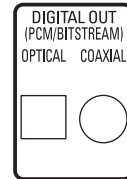

- **Method 1** DVD Player + Stereo system
- **Method 2** DVD Player + AV amplifier with a built in decoder (AV control center), Dolby Digital decoder, DTS decoder, MD deck or DAT deck

NOTES (for Method 2 only):

- When using an AV amplifier with a built in decoder (AV control center), Dolby Digital, or DTS decoder as shown in the Method 2, set "DOLBY DIGITAL" or "DTS" to "BITSTREAM" accordingly for audio output in the setup mode (refer to page 22). Set it to "PCM" or "OFF" for the decoder that is not used currently. Playing back a DVD using incorrect settings may generate noise distortion, and may also damage the speakers.
- The audio source on a disc in a Dolby Digital 5.1 channel surround format cannot be recorded as digital sound by an MD deck or DAT deck.
- Set "DOLBY DIGITAL" to "PCM" and "DTS" to "OFF" for audio output in the setup mode for connecting to an MD deck or DAT deck (refer to page 22).
- Harsh noise that could harm your ears or the speakers is generated when a DVD recorded in DTS is played while using a decoder, etc., that is not DTS-compatible.
- When playing a copyright-protected 96kHz PCM DVD, the digital sound will be down sampled at 48kHz, even if you set "LPCM SELECT" to "OFF" (refer to page 22).

Optical cable (commercially available)

- Optical cable (commercially available) may be damaged when bent at sharp angles. Ensure cables are coiled in loops with a diameter of 15 cm or more when storing them.
- Use a cable which is 3m or shorter.
- Insert cable plugs firmly into the connectors when making connections.
- If a plug has dust or is dirty, clean it with a soft cloth before inserting it into a connector.

CONNECTIONS

Connection to a TV (for video)

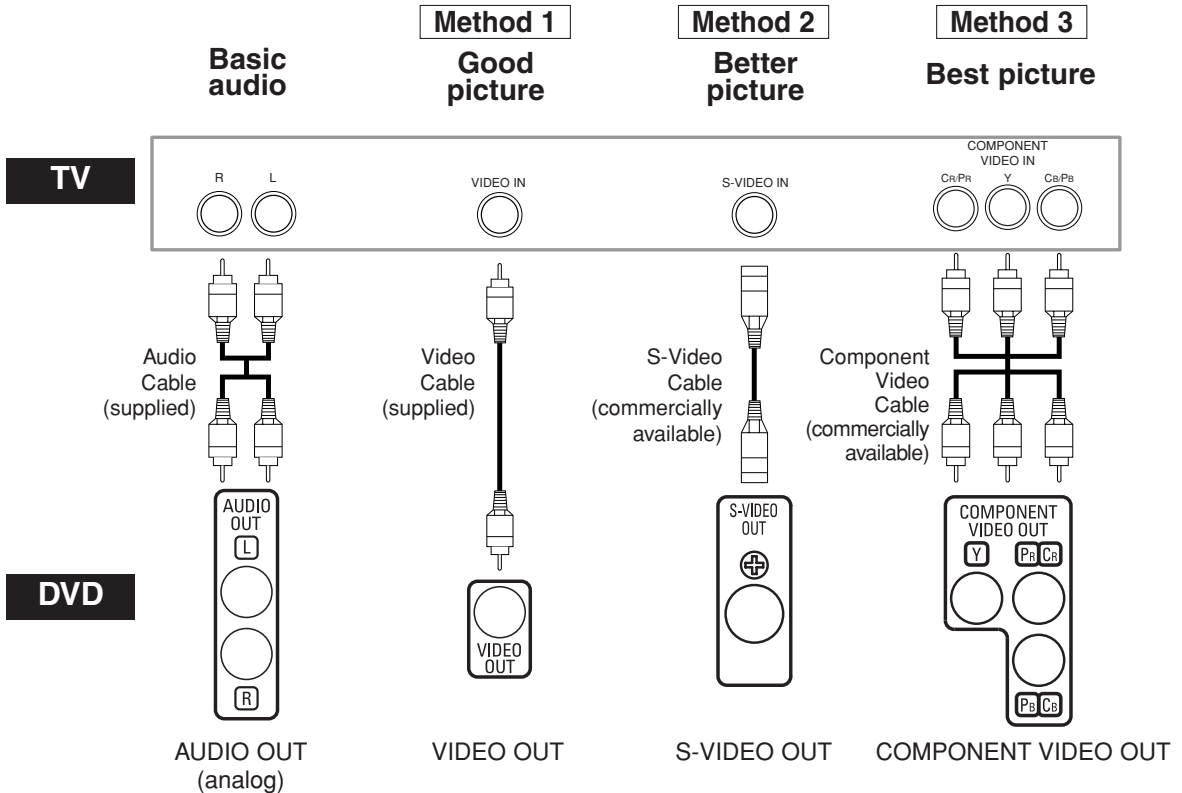

- **Method 1** DVD Player + TV with Video Input Jack
- **Method 2** DVD Player + TV with S-Video Input Jack
- **Method 3** DVD Player + TV with Component Video Jacks

NOTES:

- Connect the DVD player directly to a TV. If the Audio/Video cables are connected to a VCR, pictures may be distorted due to the copy protection system.
- S-Video output connector
The video signals are divided into colour (C) and brightness (Y) signals, achieving a clearer picture.
If the TV is equipped with a S-Video input connector, we recommend connecting it to this unit's S-Video output connector using a commercially available S-Video connection cord.

HOW TO CONNECT TO A TV WITHOUT AUDIO/VIDEO INPUT JACKS

If your TV does not have RCA type audio and video input jacks it is still possible to connect this DVD player to your TV's 75-ohm coaxial antenna terminal using an optional Stereo Audio/Video RF Modulator, not included. Connect the audio and video outputs of the DVD player to the audio and video inputs on the RF Modulator, and then connect the coaxial output of the RF Modulator (usually marked "TO TV") to the 75 ohm coaxial antenna terminal on your TV. Follow the instruction supplied with the RF Modulator for more details.

If your TV's 75 ohm coaxial antenna terminal is already occupied by an antenna or cable box connection, remove that cable from your TV's antenna terminal and reconnect it to the coaxial antenna input terminal of the RF Modulator (usually marked "ANT IN"), then connect the RF modulator to your TV's antenna terminal as described above.

NOTE:

- The picture quality from DVD discs will not be as good if the DVD player is connected to the TV's antenna terminal through an RF Modulator.

DISC PLAYBACK

Basic Playback

DVD CD MP3 JPEG WMA

Getting started

- Turn on the power of the TV, amplifier and any other components which are connected to the DVD player.
- Make sure the TV and audio receiver (commercially available) are set to the correct channel.

- 1 Press the **POWER ON** button.
 - “P-ON” will appear briefly on the display panel.
- 2 Press the **OPEN/CLOSE** button to open disc loading tray.
- 3 Place the disc in the tray, with the label facing up.
- 4 Press the **PLAY** button.
 - The tray will close automatically, then playback will start from the first chapter or track of the disc. If the playback does not start automatically, press the **PLAY** button.
 - When you play back the DVD with a title menu, it may appear on the screen. In this case, refer to “Title menu”.
- 5 Press the **STOP** button to stop playback.

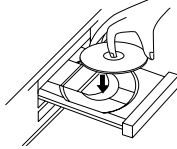

NOTES:

- A “prohibited icon” may appear at the top-right corner on the TV screen during operation, warning that a prohibited operation has been encountered by the DVD player or the disc.
- With DVDs that use some titles for playback program signals, playback may start from the second title, or it may skip these titles.
- During the playback of two layered disc, pictures may stop for a moment. This happens when the 1st layer switches to the 2nd layer. This is not a malfunction.
- The operation may vary when you play back DVDs with disc menu. Refer to the manual accompanying the disc for details.



Brightness of the Front Panel Display

- 1 Press the **DIMMER** button on the front panel to select the desired brightness of the front panel display. (BRIGHT, DIMMER or OFF)
 - The default setting is BRIGHT.

NOTES:

- The brightness of the front panel display can be adjusted from the setup menu. Details are on page 23.
- When you turn on the power next time, the brightness of the front panel display will be as set in setup menu.

General Features

DVD

DVD may contain menus to navigate the disc and access special features. Press the appropriate **Numeric** buttons or use the **Cursor** buttons (▲ / ▼ / ◀ / ▶) to highlight your selection in the DVD main menu and press the **ENTER** button to confirm.

NOTE:

- Unless otherwise stated, all operations described in this manual are based on remote control use. Some operations can be carried out using the menu bar on the TV screen.

Disc Menus

DVD

- 1 Press the **MENU** button.
 - The DVD main menu will appear.
- 2 If the feature is not available,  symbol may appear on the TV screen.
- 3 If disc menu is available on the disc, audio language, subtitle options, chapters for the title and other options will appear for selection.
- 4 Press the **Cursor** buttons (▲ / ▼ / ◀ / ▶) to select an item, and the **ENTER** button to confirm the selection.

Title Menu

DVD

- 1 Press the **TOP MENU** button.
 - The title menu will appear.
- 2 If the feature is not available,  symbol may appear on the TV screen.
- 3 Press the **Cursor** buttons (▲ / ▼ / ◀ / ▶) to select an item, and the **ENTER** button to confirm the selection.
 - Playback will begin at the selected title.

CALLING UP A MENU SCREEN DURING PLAYBACK

DVD

- Press the **MENU** button to call up the DVD main menu.
- Press the **TOP MENU** button to call up the title menu.

NOTE:

- Contents of menus and corresponding menu operations may vary among discs. Refer to the manual accompanying the disc for details.

Still / Pause

DVD CD MP3 JPEG WMA

- 1 During playback, press the **STILL/PAUSE** button.
 - Playback will pause and sound will be muted.
- 2 To continue playback, press the **PLAY** button.

NOTE:

- Set “STILL MODE” to “FIELD” on the display menu if pictures in the pause mode are blurred (refer to page 22).



Resume

DVD CD MP3 JPEG WMA

- 1 During playback, press the **STOP** button.
 - Resume message will appear on the TV screen.
- 2 Press the **PLAY** button, playback will resume from the point at which playback was stopped.
 - To cancel resume, press the **STOP** button twice.

NOTES:

- The resume information be saved even when the power is turned off.
- For MP3, JPEG or WMA, playback will resume from the beginning of the current track.

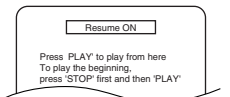

<Example: DVD>

Fast Forward / Reverse Search

DVD CD MP3 WMA

- 1 During playback, press the ◀◀ or ▶▶ button repeatedly to select a desired forward or reverse speed.
 - For DVDs, fast forward or reverse search speed is different depending on the disc. The approximate speed is 1 (x2), 2 (x8), 3 (x20), 4 (x50), and 5 (x100).

◀◀ Button



▶▶ Button



- For Audio CDs, MP3 and WMA, the approximate speed is 1 (x2), 2 (x8), and 3 (x16).
 - For Audio CDs, MP3 and WMA, sound will be output at any speed of fast forward and reverse search.
- 2 To return to normal playback, press the **PLAY** button.

DISC PLAYBACK

Slow Forward / Slow Reverse

DVD

- 1 During playback, press the **STILL/PAUSE** button.
- 2 Press the **◀◀** or **▶▶** button.
 - Slow motion playback will begin and sound will be muted.
- 3 Press the **◀◀** or **▶▶** button repeatedly to select a desired speed.
 - Slow forward or reverse speed is different depending on the disc. Approximate speed is 1 (1/16), 2 (1/8), and 3 (1/2).
- 4 To return to normal playback, press the **PLAY** button.

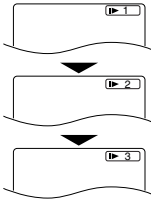

NOTE:

- Set "STILL MODE" to "FIELD" on the Display menu if pictures in the slow playback mode are blurred (refer to page 22).

Step by Step Playback

DVD

- 1 During playback, press the **STILL/PAUSE** button.
 - Playback will pause and sound will be muted.
- 2 The disc advances frame by frame each time the **STILL/PAUSE** button is pressed.
- 3 To exit step by step playback, press the **PLAY** button.

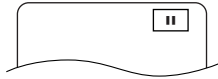

NOTE:

- Set "STILL MODE" to "FIELD" on the display menu if pictures in the pause mode are blurred (refer to page 22).

Zoom

DVD JPEG

This function allows you to enlarge the video image and to pan through the zoomed image.

- 1 Press the **ZOOM** button during playback.
 - Playback will continue.
- 2 Press the **ZOOM** button repeatedly to select a desired zoom factor: x2, x4 or off.
 - Only x2 zoom is available for JPEG.



- 3 Use the **Cursor** buttons (**▲** / **▼** / **◀** / **▶**) to move the zoomed picture across the screen.

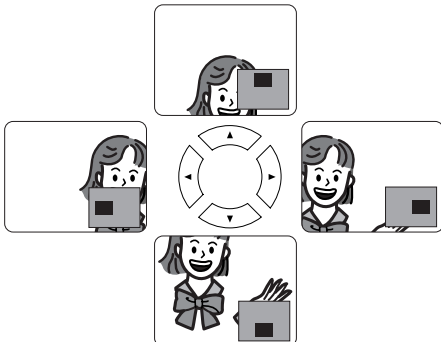

- 4 To exit zoom mode, press the **ZOOM** button.

NOTES:

- Zoom function does not work while disc menu is shown.
- x4 zoom is not available on some discs.
- Navigation screen is not available on JPEG.
- You cannot pan through the zoomed picture on some JPEG files.

Title / Chapter Search

DVD

By using the SEARCH MODE button

- 1 Press the **SEARCH MODE** button repeatedly until the chapter search or the title search display appears during playback.
- 2 Enter the desired chapter/title number with the **Numeric** buttons.

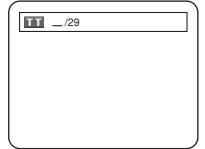

By using the SKIP buttons ◀◀▶▶

During playback, press the **SKIP ▶▶** button to move to the next chapter. Press it repeatedly to skip to subsequent chapters. Press the **SKIP ◀◀** button to go back to the beginning of the current chapter. Press it repeatedly to go to the previous chapters.

- Chapter number will appear briefly on the front display panel.
- If the **SKIP ◀◀** or **▶▶** button is pressed while the playback is paused, the playback after skipping to the next chapter will be also paused.

NOTES:

- Depending on the disc being played, the **Numeric** buttons can be used to search for a desired chapter by entering the chapter number directly. Refer to the manual accompanying the disc.
- The **SKIP ◀◀** and **▶▶** buttons are not available when playback is stopped.
- A disc that does not contain chapters within titles, the **SKIP ◀◀** and **▶▶** buttons change the titles.

Track Search

CD MP3 JPEG WMA

There are two ways to begin playback an Audio CD, MP3, JPEG or WMA disc at a specific track.

By using the SEARCH MODE button

- 1 Press the **SEARCH MODE** button.

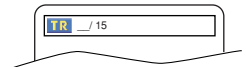

- The track search display appears.
- 2 Within 30 seconds, select a desired track number using the **Numeric** buttons.
 - For the disc with less than 10 tracks, press the track number directly.
 - For discs with 10 or more but less than 100 tracks, to play back a single-digit track, press **0** first, then the track number (e.g. for track 3, press **0, 3**). To play back a double-digit track, press the track number.
 - For discs with 100 or more tracks, to play back a single- or a double-digit track, press **0** first, then the track number (e.g. for track 3, press **0, 0, 3**, and for track 26, press **0, 2, 6**). To play back a triple-digit track, press the track number.
 - Press the **CLEAR** button to erase the incorrect input.

NOTE:

- The **+10** button can also bring up the track search display except for the disc with less than 10 tracks. For such a disc, track search can be done by just pressing the track number.

DISC PLAYBACK

By using the SKIP buttons ◀◀▶▶

During playback, press the **SKIP ▶▶** button to move to the next track. Press it repeatedly to skip to subsequent tracks. Press the **SKIP ◀◀** button to go back to the beginning of the current track. Press it repeatedly to go to the previous tracks.

- Track number will appear briefly on the front panel display.
- If the **SKIP ◀◀** or **▶▶** button is pressed while the playback is paused, the playback will be paused again after skipping to the next track.

NOTE:

- The **SKIP ◀◀** and **▶▶** buttons are not available when playback is stopped.

Time Search

DVD CD

1 Press the **SEARCH MODE** button until the time search screen appears on the TV screen.

TIME TOTAL 23:45

2 Within 30 seconds, enter a desired disc time point on the disc with the **Numeric** buttons.

- Playback will start at the specified time.
- For Time Search, "0" appears automatically when there is no need to enter a number. For example, "0:0 : _" appears in the time search screen if the total time of the disc is less than 10 minutes.

3 Press the **CLEAR** button to erase an incorrect input.

Marker Setup Screen

DVD CD

You can use markers to memorize your favorite places on a disc.

1 Press the **SEARCH MODE** button repeatedly until the display screen and Markers appear during playback.

MKR 1 2 3 4 5 6 7 8 9 10

2 Press the **Cursor** buttons (◀ or ▶) to select 1, 2, 3, 4, 5, 6, 7, 8, 9, or 10 and ensure that " _ : _ : _ " appears in the display.

3 When the disc reaches the point you want to remember, press the **ENTER** button.

- The title or track and elapsed playback time will appear in the TV screen.

4 To return to the Marker later, press the **SEARCH MODE** button repeatedly during playback and the **Cursor** buttons (◀ or ▶) to choose a desired marker, then press the **ENTER** button.

5 Press the **SEARCH MODE** or **RETURN** button to exit.

NOTES:

- Opening the disc tray, turning off the power or selecting AC at step **2** and pressing the **ENTER** button will erase all Markers.
- To clear a marker, using the **Cursor** buttons (◀ or ▶), position the cursor on to the marker number to be cleared and press the **CLEAR** button.
- You can mark up to 10 points.

Repeat

- The **REPEAT** button is available only during playback.

REPEAT TITLE / CHAPTER

DVD

To activate Repeat function, press the **REPEAT** button during playback.

- The repeat mode changes as described below every time you press the button.

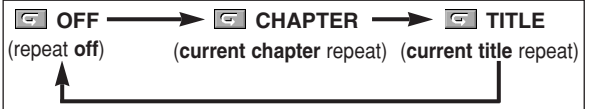

NOTES:

- The Repeat Title/Chapter setting will be cleared when moving to other title or chapter.
- Repeat playback does not function during A-B repeat playback.
- Repeat Title/Chapter is not available with some scenes.

REPEAT TRACK / GROUP / ALL

CD

To activate Repeat function, press the **REPEAT** button during playback.

- The repeat mode changes as described below every time you press the button.



NOTES:

- In the track repeat, the repeat setting will be cleared when moving to other track.
- Repeat playback does not function during A-B repeat playback.

MP3 JPEG WMA

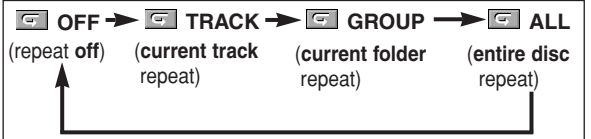

NOTE:

- In the track or group repeat, the repeat setting will be cleared when moving to other track or group.

A-B REPEAT

DVD CD

1 Press the **A-B REPEAT** button at your chosen starting point.

- **A-** appears briefly on the TV screen.



2 Press the **A-B REPEAT** button again at your chosen end point.

- **A-B** appears briefly on the TV screen, and the repeat sequence begins.

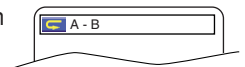

3 To exit the sequence, press the **A-B REPEAT** button.



NOTES:

- The A-B Repeat section can only be set within the current title (for DVD), or current track (for Audio CD).
- A-B Repeat is not available with some scenes on DVD.
- To cancel the A point which was set, press the **CLEAR** button.
- A-B Repeat playback does not function during title, chapter, track or all repeat playback.

Program Playback

This function allows you to program a playback order of Audio CD, MP3, JPEG or WMA in a desired sequence.

CD

- In stop mode, press the **MODE** button.
 - The program screen will appear.
- Press the **Cursor** buttons (▲ or ▼) to select a track, then press the **ENTER** button.
 - Press the **CLEAR** button to erase the most recently entered track.
- Press the **PLAY** button to start programmed playback.

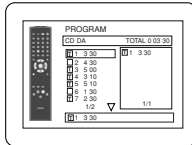

MP3

JPEG

WMA

- In stop mode, press the **MODE** button.
 - The program screen will appear.
- Press the **Cursor** buttons (▲ or ▼) to select a group, then press the **ENTER** button.
 - A track selection screen appears.
- Press the **Cursor** buttons (▲ or ▼) to select a track, then press the **ENTER** button to save it in a program.
 - Press the **CLEAR** button to erase the most recently entered track.
 - The programmed track is displayed in the right-hand screen.
 - If the entire program cannot be displayed on the screen, "▼" appears.
 - Pressing the **Cursor** button (◀) will show a list of folders that belong to the hierarchy which is one-level higher than the currently selected folder.
- Press the **PLAY** button to start programmed playback.
 - Press the **RETURN** button, and the stop screen will show up with the program contents in memory.

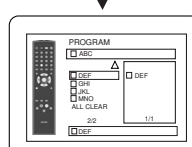
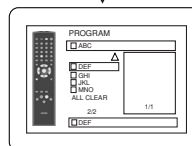
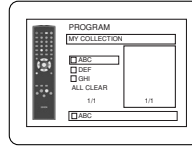

NOTES:

- Press the **STOP** button once and then the **PLAY** button again, playback will restart from the point where the **STOP** button was pressed. (Program continued.)
- Press the **STOP** button twice and then the **PLAY** button again, playback will restart from the first track in the usual way. Your program is still stored until either the disc tray is open or power is turned off.
- Up to 99 tracks can be entered.
- To erase tracks in the program all together, select **ALL CLEAR** at the bottom of the list at step 2.
- To repeat the current track in the program, press the **REPEAT** button repeatedly until **TRACK** appears during playback. To repeat the entire program press the **REPEAT** button repeatedly until **ALL** appears during playback.
- If eight or more tracks were set in a program, use the **SKIP** ◀◀ or ▶▶ button to see all the tracks.
- When selecting the folder:
 - Press the **Cursor** button (▶) when you want to go to the next hierarchy.
 - Press the **Cursor** button (◀) when you want to go back to the previous hierarchy (except for the top hierarchy).
- Even if an inserted disc contains mixed MP3, JPEG and WMA files, Program function allows 99 tracks in combination of MP3, JPEG and WMA files.

Random Playback

CD

MP3

JPEG

WMA

This function shuffles the playback order of tracks instead of playback in the original sequence.

- In stop mode, press the **RANDOM** button.
 - The random screen will appear.
- Press the **PLAY** button to start random playback.

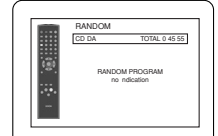

<Example: CD>

NOTES:

- To repeat the current track in the random selection, press the **REPEAT** button repeatedly until **TRACK** appears during playback. To repeat the entire random selection press the **REPEAT** button repeatedly until **ALL** appears during playback.
- You cannot go back to the previous track during random playback.
- For a disc containing mixed MP3, JPEG and WMA files, random playback of those files will be performed.

MP3 / JPEG / WMA Playback

MP3

JPEG

WMA

When a CD-R or CD-RW disc with MP3, JPEG or WMA files is inserted in the DVD player and the **MENU** button is pressed, the file list will appear on display. The number of tracks is also displayed on the front panel.

- Press the **Cursor** buttons (▲ or ▼) to select the desired group (folder) or track.
 - To return to the previous screen, press the **Cursor** button (◀).
 - If a group (folder) is selected, press the **Cursor** button (▶) or **ENTER** button to go on to the track selection screen. Press the **Cursor** buttons (▲ or ▼) to choose a track, then press the **PLAY** or **ENTER** button.
 - If a track is selected, press the **PLAY** or **ENTER** button to start playing back tracks. The selected track and the subsequent tracks will be played back.
 - When selecting the folders
 - Press the **Cursor** button (▶) when you want to go to the next hierarchy.
 - Press the **Cursor** button (◀) when you want to go back to the previous hierarchy (except for the top hierarchy).
 - Press the **TOP MENU** button to return to the first item.
- Press the **STOP** button to stop playback.

NOTES:

- Folders are known as Groups; files are known as Tracks.
- A symbol of [] is shown on the top of the group name.
- A symbol of [] is shown on the top of MP3 files.
- A symbol of [] is shown on the top of JPEG files.
- A symbol of [] is shown on the top of WMA files.
- Maximum of 255 folders can be recognized.
- Maximum of 999 files can be recognized.
- Up to 8 hierarchies can be recognized.
- If the track extends beyond the scope of screen, a down arrow "▼" appears, indicating that the user can view another part on the previous page. The current page number and the number of total pages are shown on the left of the down arrow "▼".
- If no MP3, JPEG or WMA files are found in the group, the group is not displayed.
- The DVD player can reproduce data recorded as per ISO 9660 Level 1, Level 2 or Joliet on the disc.
- It can also run a disc on which data is recorded in a multi-session.
- For more details of recording systems, refer to the instruction manual for the CD-R / CD-RW drive or the writing software.
- For MP3 and WMA files recorded in Variable Bit Rate (VBR), the unit may not display the actual elapsed time.

DISC PLAYBACK

This player recommends the use of files recorded at the following specifications:

Applicable MP3 file		Remarks
Sampling frequency	44.1kHz 48kHz	• It is prohibited to record MP3 sound on a digital device when the connection is made digitally.
Type	MPEG1 audio layer 3	• MP3 files recorded at fixed bit rate of 32 kbps or higher are recommended.
Applicable JPEG file		Remarks
Size of image	Upper limit: 6300x5100 dots Lower limit: 32x32 dots	• A JPEG image that extends beyond the screen is reduced so that it will be displayed within the screen.
Applicable WMA file		Remarks
Sampling frequency	44.1kHz 48kHz	• Those frequencies are applicable to WMA version 9.
Bit rate	48–192kbps	• Ensure that the copyright function is set to off when preparing a WMA disc.
Type	WMA version 9	• A prohibition "disable" symbol will appear if the user attempts to run a non-reproducible file such as copyright-protected. • Recorded in 5.1 channel format cannot be played back.

Information on MP3, JPEG and WMA discs

- This DVD player can play back images and sounds from data recorded in MP3 and JPEG formats on CD-R and CD-RW discs.
- A file with an extension of ".mp3 (MP3)" is called an MP3 file.
- A file with an extension of ".jpg (JPG)" or ".jpeg (JPEG)" is called a JPEG file.
The DVD player can run an image file conforming to the Exif specification. Exif is a file format, Exchangeable Image File format established by Japanese Electronic Industry Development Association (JEIDA).
- A file with an extension of ".wma (WMA)" is called a WMA file.
- Files whose extension is other than ".mp3 (MP3)", ".jpg (JPG)" and ".jpeg (JPEG)" or ".wma (WMA)" will not be listed on the MP3, JPEG or WMA menu.
- If the file is not recorded in MP3, JPEG or WMA format, noise may be produced even if the file extension is either ".mp3 (MP3)", ".jpg (JPG)", ".jpeg (JPEG)" or ".wma (WMA)".
- The name of group and track can be displayed up to 25 characters. Unrecognisable characters will be replaced with asterisks. The ninth and deeper hierarchies cannot be displayed.
- Unplayable groups or tracks may be displayed depending on the recording conditions.
- If the **TOP MENU** button is pressed when a file list is displayed, the first item will be highlighted.

Kodak Picture CD

The DVD player can also run JPEG files stored on Kodak Picture CDs. You can enjoy picture images on the television set by playing back the Picture CDs.
For details of Kodak Picture CD, contact a shop that provide developing service of Kodak Inc.

1 In stop mode, press the **MENU** button. Kodak Picture CD menu appears.

- If all menu items cannot be displayed on the screen scope, "▶▶▶" appears at the right bottom of the screen, indicating that the user can view remaining items on the next page. "◀◀◀" appears, it indicates that the user can view other items on the previous page. The track number of the currently highlighted item and the total tracks are shown at the center bottom of the screen.

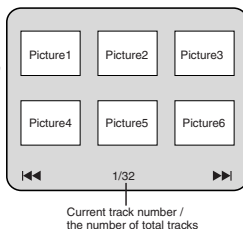

- If "▶▶▶" is shown at the right bottom, use the **SKIP ▶▶▶** button to view the next page. If "◀◀◀" is shown at the left bottom, use the **SKIP ◀◀◀** button to view the previous page.
- It may take some time until all menu items are displayed on the menu screen.

2 Press the **Cursor** buttons (▲ / ▼ / ◀ / ▶), select a desired track to be played back, then press the **PLAY** or **ENTER** button.

- If a Kodak Picture CD file is selected, an image will be played back from the selected track and go to the next one in turn.

3 Press the **STOP** button, to stop playback.

NOTES on JPEG and Kodak Picture CD:

- A track is displayed for 5 or 10 seconds and then the next track is displayed.
- Every press on the **Cursor** button (▶) will turn the image clockwise by 90 degrees when an image is displayed. A press on the **Cursor** button (◀) will turn the image counterclockwise by 90 degrees.
- To change the size of the playback image, press the **MODE** button twice. The size change mode appears on top of the TV screen during playback. Then press the **Cursor** buttons (◀ or ▶) or **ENTER** button to switch between **NORMAL** (100%) and **SMALL** (95%).
- Progressive JPEGs (JPEG files saved in the progressive format) will not be played back on this DVD player.
- High resolution JPEG files take longer to be displayed.
- The size change mode may have no effect on some files (e.g. files with a small picture size).

NOTES on WMA:

- The DVD player can reproduce data recorded as ISO 9660 level 2 with 31 characters file name included punctuation marks. The name of file can be displayed up to 25 characters.
- Maximum of 8 subfolders can be recognized.
- It can also be displayed tag information of WMA at least 64 characters.
- A file with an extension of Joliet as Unicode format in up to 64 characters can be recognized.
- This unit cannot play back copyright protected WMA files.

Changing the On-Screen Display

You can check information about the current disc by pressing the **DISPLAY** button on the remote control.

DVD

1 Press the **DISPLAY** button during playback.

- Current chapter number/total chapters, elapsed time and remaining time of the current chapter, and current playback status will be displayed.

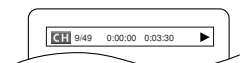

2 Press the **DISPLAY** button again.

- Current title number/total titles, elapsed time and remaining time of the current title, and current playback status will be displayed.

3 Press the **DISPLAY** button for the third time.

- The bit rate (the amount of video data currently being read) and current playback status will be displayed.
- Current repeat setting appears on the right side of the display bar only when the repeat setting is active. (◁ C: Chapter repeat/◁ T: Title repeat/◁ B: A-B repeat)
- If you are playing back a two-layered disc, the layer number will also be displayed. (L0: Layer 0 is played back. L1: Layer 1 is played back.)



4 Press the **DISPLAY** button again to exit.

CD

- 1** Press the **DISPLAY** button during playback.
 - Current track number/total tracks, elapsed time and remaining time of the current track, and current playback status will be displayed.
 - Current repeat setting appears on the right side of the display bar only when the Repeat setting is active. (◁ T: Track repeat/◁ A: All tracks repeat/A ▷ B: A-B repeat)
- 2** Press the **DISPLAY** button again.
 - Current track number/total tracks, elapsed time and remaining time of the entire disc, and current playback status will be displayed.
 - Current repeat setting appears on the right side of the display bar only when the Repeat setting is active. (◁ T: Track repeat/◁ A: All tracks repeat/A ▷ B: A-B repeat)
 - When you are playing back a disc in program or random mode, PROGRAM (or RANDOM) will be displayed.
- 3** Press the **DISPLAY** button again to exit.

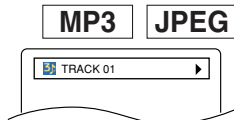

- 1** Press the **DISPLAY** button during playback.
 - Current file name will be displayed.

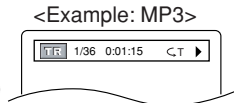

- 2** Press the **DISPLAY** button.
 - Current track number/total tracks and elapsed time (MP3) will be displayed.
 - Current repeat setting appears only when the Repeat setting is active. (◁ T: Track repeat/◁ A: All (disc) repeat/◁ G: Group repeat).
 - When you are playing back a disc with MP3 or JPEG files in program or random mode, PROGRAM (or RANDOM) will be displayed.
- 3** Press the **DISPLAY** button to exit.
 - During program or random playback, each playback status will be displayed when you press the **DISPLAY** button. Then press the **DISPLAY** button to exit.

WMA

- 1** Press the **DISPLAY** button during playback.
 - Current file name will be displayed.
- 2** Press the **DISPLAY** button again.
 - Title name based on tag information of currently played-back file will be displayed.
- 3** Press the **DISPLAY** button for the third time.
 - Artist name based on tag information of currently played-back file will be displayed.
- 4** Press the **DISPLAY** button again.
 - Current track number/total tracks and elapsed time will be displayed.
 - Current repeat setting appears only when the Repeat setting is active. (◁ T: Track repeat/◁ A: All (disc) repeat/◁ G: Group (folder) repeat).

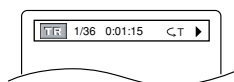
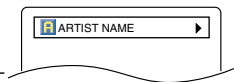
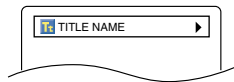
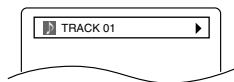

- When you are playing back a disc in program or random mode, PROGRAM (or RANDOM) will be displayed.
- 5** Press the **DISPLAY** button to exit.
 - During program or random playback, each playback status will be displayed when you press the **DISPLAY** button. Then press the **DISPLAY** button to exit.

NOTE:

- If the file does not contain tag information, NOT AVAILABLE will be displayed.

Slide Show Mode

JPEG

You can switch to the slide show mode during playback.

- 1** Press the **MODE** button during playback.
 - The slide show mode screen will appear.
 - You cannot change to the slide show mode in stop mode or from the file list screen or the Picture CD menu screen.
- 2** Press the **ENTER** button.
 - The slide show mode will change.
 - CUT IN/OUT: The entire image appears in one time.
 - FADE IN/OUT: The image appears and disappears gradually.
- 3** Press the **MODE** button to exit.

Dialog Speed

DVD

Available only on discs recorded in the Dolby Digital format, Dialog Speed plays back in slightly faster or slower speed while keeping the sound quality as in the normal playback.

- 1** During playback, press the **MODE** button repeatedly until the Dialog Speed setting appears.
 - “OFF” appears on the TV screen.
- 2** Press the **ENTER** button or the **Cursor** buttons (◀ or ▶) to switch among (x1.3), (x0.8) and OFF.
 - : Plays back approximately at 0.8 times of normal playback.
 - : Plays back approximately at 1.3 times of normal playback.
- 3** To return to normal playback, press the **PLAY** button.

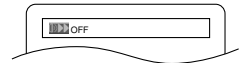

NOTES:

- Every time you press the **STOP** button, the setting will be turned OFF.
- Subtitle can be viewed during this function.
- Picture Control, Black Level and Audio Language setting cannot be changed while using this mode.
- Virtual Surround does not function while using this mode.
- This feature may not work at some point on a disc.
- When using digital audio connection (COAXIAL or OPTICAL), the LPCM sound will be output.
- When using the Dialog Speed function with 5.1 channel digital outputting, the analog output sound will be fixed at 2 channel.
- When using digital audio connection, only the Dolby Digital sound will be available.

DISC PLAYBACK

Audio Language

DVD

The DVD player allows you to select a language (if multiple languages are available) during DVD disc playback.

- 1 Press the **AUDIO** button during playback.
- 2 Press the **AUDIO** button repeatedly to select your desired language.

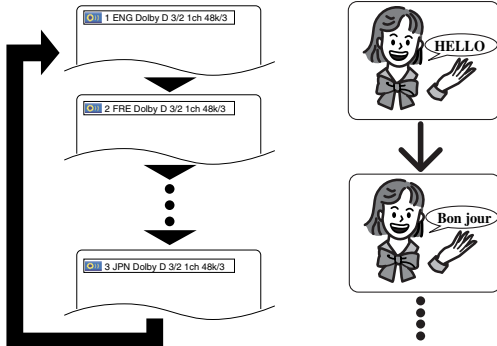

NOTES:

- The sound mode cannot be changed during playback of discs not recorded in double sound.
- Some discs allow to change audio language setting on the disc menu. (Operation varies between discs. Refer to the manual accompanying the disc.)
- Pressing the **AUDIO** button may not work on some DVDs with multiple audio languages (e.g. DVDs which allow to change audio language setting on the disc menu).
- If you choose a language that has a three-letter language code, the code will be displayed every time you change the Audio Language setting. If you choose any other Languages, '---' will be displayed instead (refer to page 24).
- Audio Language selection cannot be made during Dialog Speed.
- If the disc has no audio language, 'NOT AVAILABLE' will be displayed.

Subtitle Language

DVD

The DVD player allows you to select a subtitle language (if multiple languages are available) during DVD playback.

- 1 Press the **SUBTITLE** button during playback.
- 2 Press the **SUBTITLE** button repeatedly to select your desired subtitle language.
 - The selected language will be displayed on the display bar at the top of the screen.
 - Press the **Cursor** buttons (◀ or ▶) to turn on or off subtitles during playback.

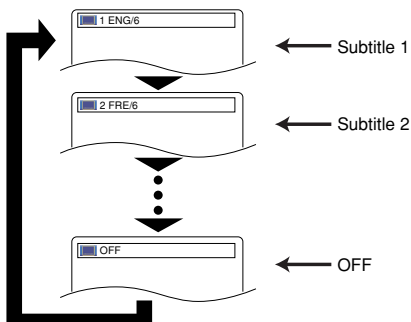

- 3 To turn off subtitles, press the **SUBTITLE** button repeatedly until OFF appears.

NOTES:

- Some discs allow subtitle language setting on the disc menu. (Operation varies between discs. Refer to the manual accompanying the disc.)
- Pressing the **SUBTITLE** button may not work on some DVDs with multiple subtitle languages (e.g. DVDs which allow subtitle language setting on the disc menu).
- If your desired language is not shown after pressing the **SUBTITLE** button several times, the disc does not have subtitles in that language.
- If you choose a language that has a three-letter language code, the code will be displayed every time you change the Subtitle Language setting. If you choose any other Languages, '---' will be displayed instead (refer to page 24).
- If the disc has no subtitle language, 'NOT AVAILABLE' will be displayed.

Camera Angle

DVD

Some DVD discs contain scenes which have been shot simultaneously from various angles. You can change the camera angle when the (ANGLE) mark appears on the screen.

- 1 Press the **ANGLE** button during playback.
 - The selected angle will be displayed on the display bar at the top of the screen.
- 2 Press the **ANGLE** button repeatedly to select your desired angle.

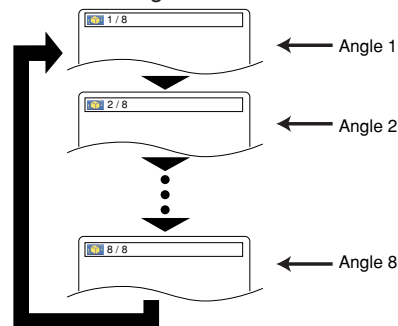

NOTE:

- If the "ANGLE ICON" setting is "OFF" in the Display menu, the (ANGLE) will not appear.

Picture Control

DVD

Picture Control adjusts Brightness, Contrast, Color, Gamma Correction and Sharpness of the specific display.

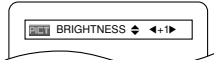
- 1 During playback, press the **MODE** button.
 
- 2 Press the **Cursor** buttons (▲ or ▼) to switch among items.
- 3 Press the **ENTER** button or the **Cursor** buttons (◀ or ▶) to adjust the selected item to a desired level.
 - -6, -5, -4, -3, -2, -1, 0, +1, +2, +3, +4, +5, +6 can be selected.
- 4 To return to normal playback, press the **RETURN** button.

NOTES:

- The default settings for all items in Picture Control are "0".
- The setting display will disappear in 10 seconds of no use.
- This function cannot be used during Dialog Speed (refer to page 19).

DISC PLAYBACK

Stereo Sound Mode

CD

- 1 Press the **AUDIO** button repeatedly during playback to select your desired sound mode.

STEREO - both right and left channels are active (stereo)

L-ch - only left channel is active

R-ch - only right channel is active

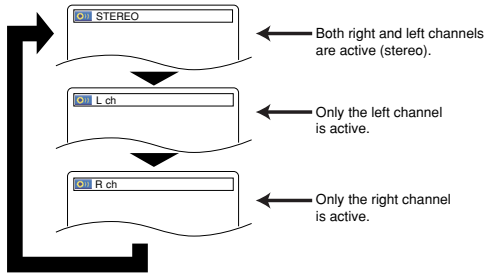

NOTE:

- The STEREO can only be output when playing back DTS CD.

Virtual Surround

DVD

CD

MP3

WMA

You can enjoy surround-sound effect with two speakers.

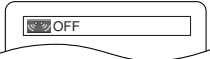
- 1 During playback, press the **MODE** button repeatedly until the Virtual Surround setting appears. 
- 2 Press the **ENTER** button to set it 1(Natural effect), 2(Emphasized effect) or OFF.
- 3 Press the **RETURN** button to exit.

NOTES:

- Select Virtual Surround OFF or lower the volume if the sound is distorted.
- Virtual Surround will not be effective if the sound mode is set to something other than "STEREO" (for Audio CD playback only).
- This function cannot be used during Dialog Speed (refer to page 19).

Black Level Setting

DVD

Adjust the Black Level Setting to make the black parts of the picture as bright as you prefer.

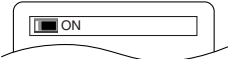
- 1 During playback, press the **MODE** button repeatedly until Black Level setting appears. 
- 2 Press the **ENTER** button to switch ON/OFF.
ON (Default) : Makes the dark parts brighter.
OFF : Shows the original picture as recorded.
- 3 Press the **RETURN** button to exit.

NOTE:

- This function cannot be used during Dialog Speed (refer to page 19).

DVD SETUP

In Setup menu, QUICK mode, CUSTOM mode and INITIALIZE mode (refer to pages 21-23) are available. QUICK mode consists of the setting menus frequently used, and they are accompanied with **QUICK** mark. You can make all settings in CUSTOM mode.

Language Setting

Language options are not available with some discs.

- 1 Press the **SETUP** button in stop mode.
- 2 Press the **Cursor** buttons (◀ or ▶) to select CUSTOM, then press the **ENTER** button.
 - The custom mode will appear.
- 3 Press the **Cursor** buttons (◀ or ▶) to select LANGUAGE, then press the **ENTER** button to confirm.
- 4 Press the **Cursor** buttons (▲ or ▼) to select an item, then press the **ENTER** button.

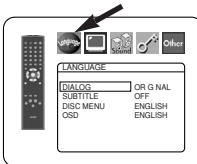

- 5 Press the **Cursor** buttons (▲ or ▼) to select a setting, then press the **ENTER** button.
 - If OTHER is selected in the DIALOG, SUBTITLE or DISC MENU, press four-digit number to enter the code for the desired language (refer to the language code list on page 24).
 - Only the languages supported by the disc can be selected.
- 6 Press the **SETUP** button to exit and activate the new settings.

NOTE:

- Language Setting for DIALOG and SUBTITLE may not be available with some discs. Then use the **AUDIO** and **SUBTITLE** buttons. Details are on page 20.

DIALOG (Default : ORIGINAL)

- Sets the audio language.

SUBTITLE (Default : OFF)

- Sets the subtitle language.

DISC MENU (Default : ENGLISH)

- Sets the language for DVD Menu.

OSD (Default : ENGLISH) **QUICK**

- Sets the language for the On-Screen display.

Display Setting

You can change certain aspects of the DVD display screens, still mode setting, the display panel on the front of the DVD player and Progressive settings.

- 1 Press the **SETUP** button in stop mode.
- 2 Press the **Cursor** buttons (◀ or ▶) to select **CUSTOM**, then press the **ENTER** button.
 - The custom mode will appear.
- 3 Press the **Cursor** buttons (◀ or ▶) to select **DISPLAY**, then press the **ENTER** button to confirm.
- 4 Press the **Cursor** buttons (▲ or ▼) to select an item, then press the **ENTER** button.

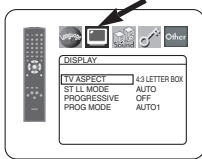

TV ASPECT (Default : 4:3 LETTER BOX) QUICK

- Press the **Cursor** buttons (▲ or ▼) for an item selection, then press the **ENTER** button.
- Select 4:3 LETTER BOX for a black bars appears on top and bottom of the screen.
- Select 4:3 PAN & SCAN for a full height picture with both sides trimmed.
- Select 16:9 WIDE if a wide-screen TV is connected to the DVD player.

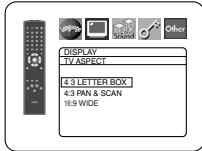

STILL MODE (Default : AUTO)

- Press the **Cursor** buttons (▲ or ▼) for an item selection (AUTO, FIELD, or FRAME), then press the **ENTER** button.
- This function allows you to adjust picture resolution and quality in still mode.
- An individual picture on TV screen is called as "frame", which consists of two separate images called as "field". Some pictures may be blurred at the AUTO setting in still mode due to their data characteristics.
- AUTO: Automatically selects the best resolution setting (FRAME or FIELD) based on the data characteristics of the pictures.
- FIELD: Select FIELD when the pictures are still unstable even if AUTO is selected. FIELD stabilizes the pictures, although the picture quality may become coarse due to the limited amount of data.
- FRAME: Select FRAME to display relatively motionless pictures in higher resolution. FRAME improves the picture quality, although it may destabilize the pictures due to simultaneous output of two field data.

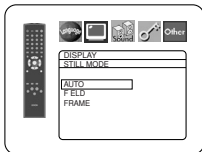

PROGRESSIVE (Default: OFF) QUICK

- Press the **Cursor** buttons (▲ or ▼) for set PROGRESSIVE to ON or OFF, then press the **ENTER** button.
- The setting will be effective when you exit the setup screen by pressing **SETUP**.
- When PROGRESSIVE is ON, P.SCAN appears on the DVD player's display after you exit the setup screen.
- Refer to page 11 for more details.

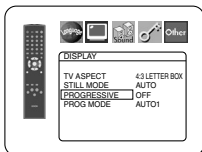

PROG.MODE (Default: AUTO1)

- Press the **Cursor** buttons (▲ or ▼) to select a setting (AUTO1, AUTO2, or VIDEO), then press the **ENTER** button.
- This function allows you to select the image output, depending on the base material (video or film) of the recorded DVD images, when VIDEO OUT is set to COMPONENT PROGRESSIVE.
- AUTO1: Automatically selects the best image output (AUTO2 or VIDEO) based on the information of data stream.
- AUTO2: A combination of the top and bottom fields is output as one-frame image.

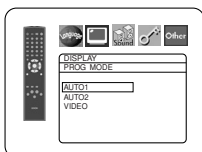

- VIDEO: Either of top or bottom field is output for one-frame image.

- 5 Press the **SETUP** button to exit and activate the new settings.

Audio Setting

You can change some Audio settings. It only affects during the playback of DVD discs.

- 1 Press the **SETUP** button in stop mode.
- 2 Press the **Cursor** buttons (◀ or ▶) to select **CUSTOM**, then press the **ENTER** button.
 - The custom mode will appear.
- 3 Press the **Cursor** buttons (◀ or ▶) to select **AUDIO**, then the **ENTER** button to confirm.
- 4 Press the **Cursor** buttons (▲ or ▼) button to select an item, then press the **ENTER** button.
 - This menu display contains 2 pages. Press the **Cursor** button (▼) repeatedly to show the next page.

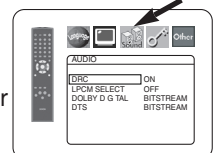

DRC (Dynamic Range Control) (Default : ON)

- DRC function compresses the range of sound volume.
- DRC function is available only on the discs that are recorded in the Dolby Digital format.

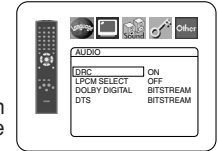

LPCM SELECT (Default : OFF)

- Set to ON when outputting in 48kHz (or 44.1kHz).
- This function is available only on digital outputting of a disc recorded in over 96kHz (or 88kHz).

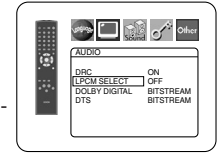

When playing disc with copyright protection

- The sound will be down sampled at 48kHz, even if you set to OFF.

DOLBY DIGITAL (Default: BITSTREAM) QUICK

- Set to BITSTREAM when the player is connected to a Dolby Digital decoder.
- This function is effective only for the COAXIAL and OPTICAL connections.

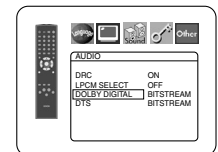

BITSTREAM:

DOLBY DIGITAL signals are output as Bitstream.

PCM: Convert Dolby Digital to PCM.

DTS (Default: BITSTREAM) QUICK

- Set to BITSTREAM when the unit is connected to a DTS decoder.

BITSTREAM:

DTS signals are output as Bitstream.

OFF: No DTS sound will be output.

- DTS sound is output only from digital audio outputs.

- 5 Press the **SETUP** button to exit and activate the new settings.



Ratings Control

Ratings Control allows you to set a limit, which prevents your children from viewing inappropriate materials on DVDs. A four-digit password that you establish will give you the control.

RATING LEVEL

You can set a viewing limit through Rating Level. Playback of the discs will stop if the disc's general rating exceeds the limit you set.

- 1 Press the **SETUP** button in stop mode.
- 2 Press the **Cursor** buttons (◀ or ▶) to select **CUSTOM**, then press the **ENTER** button.
 - The custom mode will appear.
- 3 Press the **Cursor** buttons (◀ or ▶) to select **RATINGS**, then press the **ENTER** button.
- 4 Press the **Numeric** buttons to enter your four-digit password.
 - When doing this for the first time, enter any four-digit number by pressing the **Numeric** buttons (except for 4737), then press the **ENTER** button. That number will be used as the password from the second time onward. Record your password in case you forget it.
 - If you forget the password, press **4, 7, 3, 7**. The original password will be cleared and rating levels will be set to **ALL**. Enter a new four-digit password, then press the **ENTER** button.
- 5 Press the **Cursor** buttons (▲ or ▼) to select **RATING LEVEL**, then press the **ENTER** button.
- 6 Press the **Cursor** buttons (▲ or ▼) to select a desired level, then press the **ENTER** button.
- 7 Press the **SETUP** button to exit and activate the new settings.

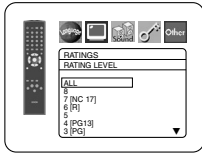
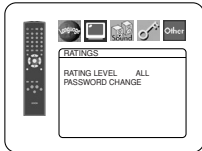
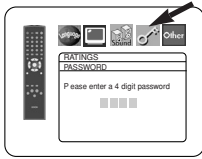

NOTE:

- This function may not work on some DVDs. Be sure if the RATINGS operates in the way you have set.

To Change the Password:

- 1) Follow the steps **1** to **4** above.
- 2) Press the **Cursor** buttons (▲ or ▼) to select **PASSWORD CHANGE**, then press the **ENTER** button.
- 3) Enter a new four-digit password, then press the **ENTER** button.
- 4) Press the **SETUP** button to exit.

IF YOU FORGET THE PASSWORD

- 1 Press **4, 7, 3, 7** at step **4**.
 - Password will be cleared and rating level will be set to **ALL**.
- 2 Repeat steps **4** to **7** to re-establish the parental lock.

CONTROL LEVELS

- **ALL**
Parental lock is cancelled.
- **Level 8**
DVD software of any grade (adult/general/children) can be played back.
- **Levels 7 to 2**
Only DVD software intended for general use and children can be played back.
- **Level 1**
Only DVD software intended for children can be played back, with those intended for adult and general use prohibited.

Others Setting

This function allows you to adjust Angle Icon availability, Auto Power off, brightness of the Player's display panel and slide show mode.

- 1 Press the **SETUP** button in stop mode.
- 2 Press the **Cursor** buttons (◀ or ▶) to select **CUSTOM**, then press **ENTER**.
 - The custom mode will appear.
- 3 Press the **Cursor** buttons (◀ or ▶) to select **Other**, then press the **ENTER** button to confirm.
- 4 Press the **Cursor** buttons (▲ or ▼) to select an item, then press **ENTER**.



ANGLE ICON (Default : ON)

- Press the **ENTER** button repeatedly to turn ON or OFF.

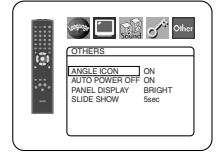

AUTO POWER OFF (Default : ON)

- Press the **ENTER** button repeatedly to turn ON or OFF.
- It will turn off the DVD player automatically after 30 minutes of no use.

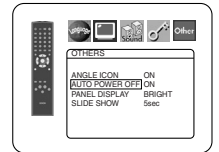

PANEL DISPLAY (Default : BRIGHT)

- Press the **Cursor** buttons (▲ or ▼) to select a setting (BRIGHT, DIMMER and AUTO), then press the **ENTER** button.
- When **AUTO** is selected, the display dims only during playback.

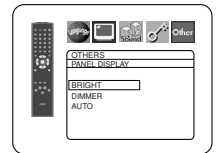

SLIDE SHOW (Default : 5sec)

- This adjusts the playback speed of the JPEG SLIDE SHOW.
- Press the **Cursor** buttons (▲ or ▼) to select between 5 sec and 10 sec, then press the **ENTER** button.

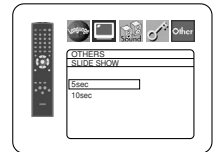

- 5 Press the **SETUP** button to exit.

Reset to the Default Settings (except for Ratings Control)

This allows you to return all selections of **SETUP** (except for **RATINGS**) to their default settings.

- 1 Press the **SETUP** button in stop mode.
- 2 Press the **Cursor** buttons (◀ or ▶) to select **INITIALIZE**, then press the **ENTER** button.
- 3 Press the **Cursor** buttons (▲ or ▼) to select **YES**, then press the **ENTER** button.
- 4 Press the **SETUP** button to exit.

NOTE:

- If you like to cancel initializing, select **NO** at step **3**.

Language Code List

Language	Code	Language	Code	Language	Code	Language	Code
A-B							
Abkhazian	4748	Frisian	5271	Malay	5965	Somali	6561
Afar	4747	Galician	5358	Malayalam	5958	Spanish [SPA]	5165
Afrikaans	4752	Georgian	5747	Maltese	5966	Sundanese	6567
Albanian	6563	German [GER]	5051	Maori	5955	Swahili	6569
Amharic	4759	Greek [GRE]	5158	Marathi	5964	Swedish [SWE]	6568
Arabic	4764	Greenlandic	5758	Moldavian	5961		T
Armenian	5471	Guarani	5360	Mongolian	5960	Tagalog	6658
Assamese	4765	Gujarati	5367	Nauru	6047	Tajik	6653
Aymara	4771	Hausa	5447	Nepali	6051	Tamil	6647
Azerbaijani	4772	Hebrew	5569	Norwegian [NOR]	6061	Tatar	6666
Bashkir	4847	Hindi	5455		O-R	Telugu	6651
Basque	5167	Hungarian [HUN]	5467	Occitan	6149	Thai	6654
I-K							
Bengali;Bangla	4860	Icelandic [ICE]	5565	Oriya	6164	Tibetan	4861
Bhutani	5072	Indonesian	5560	Oromo(Afan)	6159	Tigrinya	6655
Bihari	4854	Interlingua	5547	Panjabi	6247	Tonga	6661
Bislama	4855	Interlingue	5551	Pashto;Pushto	6265	Tsonga	6665
Breton	4864	Inupiak	5557	Persian	5247	Turkish [TUR]	6664
Bulgarian	4853	Irish [IRI]	5347	Polish	6258	Turkmen	6657
Burmese	5971	Italian [ITA]	5566	Portuguese [POR]	6266	Twi	6669
Byelorussian	4851	Japanese [JPN]	5647	Quechua	6367		U-Z
C-E							
Cambodian	5759	Javanese	5669	Rhaeto-Romance	6459	Ukrainian	6757
Catalan	4947	Kannada	5760	Romanian [RUM]	6461	Urdu	6764
Chinese [CHI]	7254	Kashmiri	5765	Russian [RUS]	6467	Uzbek	6772
Corsican	4961	Kazakh	5757		S	Vietnamese	6855
Croatian	5464	Kinyarwanda	6469	Samoan	6559	Volapuk	6861
Czech	4965	Kirghiz	5771	Sangho	6553	Welsh	4971
Danish [DAN]	5047	Kirundi	6460	Sanskrit	6547	Wolof	6961
Dutch [DUT]	6058	Korean [KOR]	5761	Scots Gaelic	5350	Xhosa	7054
English [ENG]	5160	Kurdish	5767	Serbian	6564	Yiddish	5655
Esperanto	5161		L-N	Serbo-Croatian	6554	Yoruba	7161
Estonian	5166	Laothian	5861	Sesotho	6566	Zulu	7267
F-H							
Faroese	5261	Latin	5847	Setswana	6660		
Fiji	5256	Latvian;Lettish	5868	Shona	6560		
Finnish [FIN]	5255	Lingala	5860	Sindhi	6550		
French [FRE]	5264	Lithuanian	5866	Singhalese	6555		
		Macedonian	5957	Siswat	6565		
		Malagasy	5953	Slovak	6557		
				Slovenian	6558		

If you choose a language that has a three-letter language code (written in bracket), the code will be displayed every time you change the Audio or Subtitle Language setting on page 20. If you choose any other languages, '----' will be displayed instead.

TROUBLESHOOTING GUIDE

If the DVD player does not perform properly when operated as instructed in this Operating Instruction, check the player, consulting the following checklist.

Problem	Solution	Page
No power	<ul style="list-style-type: none"> – Check if the AC power cord is properly connected. – Unplug the AC power cord once, and wait for 5-10 seconds and then plug it in again. 	— —
No sound or picture	<ul style="list-style-type: none"> – Check if the TV is turned on. – Check the video connection. – Check the VIDEO/AUDIO cable connections to the TV. – Check if the PROGRESSIVE mode is set correctly. 	— 13 13 22
Distorted picture	<ul style="list-style-type: none"> – Sometimes a small amount of picture distortion may appear. This is not a malfunction. – Connect the player directly to the TV. 	— 13
Completely distorted picture or black/white picture with DVD	<ul style="list-style-type: none"> – Connect the DVD player directly to the TV. – Make sure the disc is compatible with the DVD player. 	13 6
No sound or distorted sound	<ul style="list-style-type: none"> – Adjust the volume. – Check that the speakers are connected correctly. 	— 12
No audio at digital output	<ul style="list-style-type: none"> – Check the digital connections. – Check the audio settings. 	12 22
No DTS sound output	<ul style="list-style-type: none"> – Use a DIGITAL OUT jack when outputting the DTS sound. 	12, 22
Picture freezes momentarily during playback	<ul style="list-style-type: none"> – Check the disc for fingerprints/scratches and clean with a soft cloth during playback wiping from center to edge. – Clean the disc. 	26 26
Disc cannot be played	<ul style="list-style-type: none"> – Clean the disc. – Ensure the disc label is facing up. – Check if the disc is defective by trying another disc. – Cancel Ratings control or change the control level. – Insert a correct disc that plays on this player. 	26 14 — 23 6
No return to start-up screen when disc is removed	<ul style="list-style-type: none"> – Reset the player by turning it off, then on again. 	—
The player does not respond to the remote control	<ul style="list-style-type: none"> – Aim the remote control directly at the sensor on the front of the player. – Reduce the distance to the player. – Replace the batteries in the remote control. – Re-insert the batteries with their polarities (+/– signs) as indicated. 	8 — 10 10
Buttons do not work or player stops responding	<ul style="list-style-type: none"> – To completely reset the player, unplug the AC cord from responding the AC outlet for 5-10 seconds. 	—
Player does not respond to some operating commands during playback	<ul style="list-style-type: none"> – Operations may not be permitted by the disc. Refer to the instructions of the disc. 	6
DVD player cannot read CDs/DVDs	<ul style="list-style-type: none"> – Use a commonly available CD/DVD cleaner to clean the lens before sending the DVD player for repair. 	26
Angle does not switch	<ul style="list-style-type: none"> – The angle cannot be switched for DVDs which do not contain multiple angles. In some cases multiple angles are only recorded for specific scenes. 	20
Playback does not start when the title is selected	<ul style="list-style-type: none"> – Check the “RATINGS” setting. 	23
The password for rating level has been forgotten	<ul style="list-style-type: none"> – Enter the default password “4737”, then your forgotten password will be cleared. 	23

NOTES:

- Some functions are not available in specific modes, but this is not a malfunction. Read the description in this Operating Instruction for details on correct operations.
- Playback from a desired track and random playback are not available during program playback.
- Some functions are prohibited on some discs.

SPECIFICATIONS

SIGNAL SYSTEM

NTSC color

APPLICABLE DISCS

- (1) DVD-Video Discs
1-layer 12cm single-sided discs, 2-layer 12cm single-sided discs, 2-layer 12cm double-sided discs (1 layer per side)
1-layer 8cm single-sided discs, 2-layer 8cm single-sided discs, 2-layer 8cm double-sided discs (1 layer per side)
- (2) DVD-R/DVD-RW
- (3) Compact discs (Audio CD)
12cm discs, 8cm discs
- (4) CD-R/CD-RW

S-VIDEO OUTPUT

Y output level: 1Vp-p (75Ω/ohms)
C output level: 0.286Vp-p
Output connectors: S connectors, 1 set

VIDEO OUTPUT

Output level: 1Vp-p (75Ω/ohms)
Output connector: Pin jacks, 1 set

COMPONENT OUTPUT

Y output level: 1Vp-p (75Ω/ohms)
Pb/Cb output level: 0.7Vp-p (75Ω/ohms)
Pr/Cr output level: 0.7Vp-p (75Ω/ohms)
Output connector: Pin jacks, 1 set

AUDIO OUTPUT

Output level: 2Vrms
2 channel (L, R) output connector: Pin jack, 1 set

AUDIO OUTPUT PROPERTIES

- (1) Frequency response
1 DVDs (linear PCM) : 4Hz to 22kHz (48kHz sampling)
: 4Hz to 44kHz (96kHz sampling)
2 CDs : 4Hz to 20kHz
- (2) S/N ratio : 115dB
- (3) Total harmonic distortion : 1kHz CD: 0.004%
- (4) Dynamic range : DVD: 100dB
CD: 98dB

DIGITAL AUDIO OUTPUT

Optical digital output: Optical connector, 1 set
Coaxial digital output: Pin jack, 1 set

POWER SUPPLY

AC 120V, 60Hz

POWER CONSUMPTION

10W (Standby: 1.0W)

MAXIMUM EXTERNAL DIMENSIONS

W: 17-3/32" (435mm)
H: 2-61/64" (75mm)
D: 12-13/64" (310mm)
(including protruding parts)

MASS

5.06 lbs (2.3 kg)

REMOTE CONTROL UNIT

RC-1018
Infrared pulse type
Supply: DC 3V, 2 R6P/AA batteries

MAINTENANCE

Cleaning the Cabinet

- Use a soft cloth slightly moistened with a mild detergent solution. Do not use a solution containing alcohol, spirits, ammonia or abrasives.

Cleaning Discs

- When a disc becomes dirty, clean it with a cleaning cloth. Wipe the disc from the center out. Do not wipe in a circular motion.
- Do not use solvents such as benzene, thinner, commercially available cleaners, detergent, abrasive cleaning agents or antistatic spray intended for analogue records.

Cleaning the disc lens

- If the player still does not perform properly when it is operated while referring to the relevant sections and to "TROUBLESHOOTING GUIDE" in this Operating Instruction, the laser optical pickup unit may be dirty. Consult your dealer or an Authorized Service Center for inspection and cleaning of the laser optical pickup unit.

Disc Handling

- Use discs which have the following logos on them.
- Handle the discs so that fingerprints and dust do not adhere to the surfaces of the discs.
- Always store the disc in its protective case when it is not used.
- Note that discs with special shapes (heart-shaped discs, octagonal discs, etc.) cannot be played on this product. Do not attempt to play such discs, as they may damage the player.



MP3



AVERTISSEMENT: Afin de prévenir le risque d'incendie ou d'électrocution n'exposez pas cet appareil à la pluie ou à l'humidité.



ATTENTION

**RISQUE D'ÉLECTROCUTION
NE PAS OUVRIR**



ATTENTION:

TOUT RÉDUIRE LES RISQUES D'ÉLECTROCUTION, NE PAS RETIRER LE COUVERCLE (OU LE PANNEAU ARRIÈRE), AUCUNE PIÈCE RÉPARABLE PAR L'UTILISATEUR L'INTÉRIEUR. CONFIER LA RÉPARATION À UN PERSONNEL DE SERVICE QUALIFIÉ.



Le symbole de l'éclair dans un triangle équilatéral est conçu pour alerter l'utilisateur de la présence d'une "tension dangereuse" non isolée à l'intérieur de l'appareil et qui peut être d'une importance suffisante pour constituer le risque d'une électrocution.



Le symbole du point d'exclamation dans un triangle équilatéral est conçu pour avertir l'utilisateur que la documentation accompagnant l'appareil contient des instructions importantes concernant le fonctionnement et l'entretien (réparation) de l'appareil.

CONSIGNES DE SÉCURITÉ

- 1) LIRE LES INSTRUCTIONS - Avant d'utiliser cet appareil, lire toutes les instructions relatives au fonctionnement et à la sécurité.
- 2) CONSERVER CE MANUEL D'INSTRUCTIONS - Les instructions relatives au fonctionnement et à la sécurité doivent être conservées pour pouvoir les consulter ultérieurement.
- 3) RESPECTER LES AVERTISSEMENTS - Il est très important de suivre tous les avertissements et les mises en garde apparaissant sur l'appareil ainsi que dans le guide d'utilisation.
- 4) SUIVRE LES INSTRUCTIONS - Il est nécessaire de suivre toutes les directives du guide d'utilisation concernant le fonctionnement et l'utilisation de cet appareil.
- 5) NETTOYAGE - Débrancher l'appareil de la prise de courant avant de procéder à un nettoyage. Ne pas utiliser de produits à nettoyer liquides ou en aérosols. Pour essuyer, utiliser un tissu légèrement humide.
- 6) ACCESSOIRES - N'utiliser que les accessoires recommandés par le fabricant de l'appareil. L'utilisation d'autres accessoires risque d'être dangereuse.
- 7) EAU ET HUMIDITÉ - Ne pas utiliser cet appareil à proximité de l'eau; par exemple, près d'une baignoire, d'un évier, d'une machine à laver, dans un sous-sol humide, près d'une piscine ou d'autres endroits semblables.
- 8) MEUBLES - Ne pas installer cet appareil sur un meuble, un socle, un support, un trépied ou une table instable. Il risquerait de tomber, d'être endommagé et de blesser quelqu'un. N'utiliser que le meuble recommandé par le fabricant ou vendu avec l'appareil. Suivre les directives du fabricant pour le montage de l'appareil et utiliser que les accessoires de montage recommandés par ce dernier.
- 9) Si on l'installe sur un meuble à roulettes, déplacer les deux ensembles avec précaution. Un arrêt brusque, l'utilisation d'une force excessive et des surfaces irrégulières risquent de déstabiliser l'ensemble et de le renverser.
- 10) VENTILATION - Le boîtier de cet appareil est muni de fentes et d'orifices de ventilation permettant d'assurer un fonctionnement adéquat en empêchant de surchauffer. Ces fentes et ces orifices ne doivent pas être bloqués ou recouverts. Ainsi, l'appareil ne doit pas être placé sur un lit, un divan, un tapis ou autre surface similaire risquant d'obstruer ces orifices d'aération. De même, il ne doit pas être installé à proximité de ou sur un appareil de chauffage, ni encastré dans un meuble ou une bibliothèque qui risquerait d'empêcher une circulation de l'air dans les orifices de ventilation, à moins que l'aération ne soit adéquate ou que les directives du fabricant ne soient respectées.
- 11) SOURCE D'ALIMENTATION - Cet appareil ne devra être branché sur une prise d'alimentation correspondant aux indications des étiquettes placées sur l'appareil. Si l'on ne connaît pas les paramètres du réseau électrique auquel on est raccordé, consulter le revendeur ou la compagnie d'électricité à ce sujet. Dans le cas d'appareils fonctionnant sur piles ou d'autres sources de courant, voir le guide d'utilisation.
- 12) MISE À LA TERRE ET POLARISATION - Cet appareil est muni d'un câble d'alimentation dont la fiche est polarisée (une des lames est plus large que l'autre). Cette fiche ne s'insère dans une prise de courant murale polarisée que dans un sens par mesure de sécurité. Si l'insertion à fond de la fiche dans la prise de courant est difficile, inverser sa position. S'il est toujours impossible d'insérer la fiche, demander à un électricien qualifié de la remplacer. Ne jamais essayer de forcer ce dispositif de sécurité polarisé.
- 13) PROTECTION DES CÂBLES D'ALIMENTATION - Les câbles d'alimentation devront être disposés de manière à ce que l'on ne risque pas de marcher dessus, ni qu'ils soient écrasés ou coincés en plaçant des objets dessus. Faire particulièrement attention aux fiches des câbles d'alimentation, aux prises murales et aux endroits où les câbles sortent des appareils.
- 14) ORAGES ÉLECTRIQUES - Par mesure de protection supplémentaire il est conseillé, lors d'orages ou d'une inutilisation prolongée de l'appareil, de le débrancher du câble d'alimentation de la prise de courant murale. Cette mesure permettra d'éviter que l'appareil ne soit endommagé lors d'un orage ou d'une surtension du réseau électrique.
- 15) LIGNES ÉLECTRIQUES - Une antenne extérieure reliée à cet appareil ne devra jamais se trouver à proximité de câbles électriques, d'un éclairage ou de transformateurs sur lesquels elle risquerait de tomber. Lors de l'installation d'une telle antenne, faire en sorte que l'antenne n'entre pas en contact avec des fils ou câbles, éclairage ou transformateurs, car leur contact peut être mortel.
- 16) SURCHARGE - Ne pas surcharger les prises de courant (ou les câbles de prolongement). Cela pourrait entraîner un risque d'incendie ou de commotion électrique.
- 17) OBJETS ET LIQUIDES - Aucun objet ou liquide ne doit pénétrer à l'intérieur de l'appareil par l'intermédiaire des orifices de ventilation, car cela risquerait de toucher des pièces sous haute tension ou de provoquer un court-circuit des composants entraînant un début d'incendie ou un risque de choc électrique. Veiller aussi à ne renverser aucun liquide sur l'appareil.
- 18) RÉPARATIONS - Ne jamais essayer de réparer soi-même l'appareil. En ouvrant ou en démontant le boîtier on risque de s'exposer à la tension élevée de certaines pièces ainsi qu'à d'autres dangers. Pour n'importe quelle réparation, faire appel à un technicien qualifié.
- 19) ENDOMMAGEMENTS NÉCESSITANT UNE RÉPARATION - Débrancher l'appareil de la prise de courant et le confier à un technicien qualifié dans les cas suivants:
 - a) Lorsque le câble d'alimentation (ou sa fiche) est endommagé.
 - b) Lorsqu'un liquide ou un objet a pénétré dans l'appareil.
 - c) Lorsque l'appareil a été exposé à la pluie ou à de l'eau.
 - d) Si l'appareil ne fonctionne pas normalement bien que l'on ait suivi toutes les instructions, ne régler que les ajustements décrits dans ce guide. Un réglage erroné d'autres pièces ou commandes risque d'endommager l'appareil et de nécessiter ensuite un long travail de la part d'un technicien qualifié pour le remettre en état de fonctionner.
 - e) Lorsqu'on a laissé tomber l'appareil ou que son boîtier a été endommagé.
 - f) Lorsque le fonctionnement de l'appareil diffère de la période initiale ou ne présente plus les mêmes performances.
- 20) PIÈCES DE RECHANGE - Lorsque des pièces de rechange sont nécessaires, s'assurer que le technicien utilise les pièces recommandées par le fabricant ou qu'elles présentent les mêmes caractéristiques que les pièces d'origine. L'utilisation de pièces différentes risque de provoquer un incendie, un choc électrique ou d'autres risques.
- 21) INSPECTION POUR LA SÉCURITÉ - A l'achèvement de la réparation ou de l'entretien, demander au technicien de procéder à une inspection afin de s'assurer que l'appareil est en état de fonctionner normalement sans danger.
- 22) CHALEUR - Cet appareil doit être éloigné de toute source de chaleur intense, telle que celle d'un appareil de chauffage, d'un calorifère, d'une bouche d'air chaud, d'une cuisinière électrique ou de tout autre appareil (y compris des amplificateurs) qui dégagent de la chaleur.

SYMBÔLE D'AVERTISSEMENT POUR
LES COMPOSANTES
APPAREIL ET MEUBLE À ROULETTES
(Symbole fourni par RETAC)



S3125A

PRÉCAUTIONS

Sécurité Concernant le Laser

Cette unité utilise un laser. A cause de possibles blessures aux yeux, seul un technicien qualifié est habilité à retirer le couvercle ou à essayer de réparer cet appareil.

ATTENTION: L'UTILISATION DE COMMANDES, L'AJUSTEMENT OU L'EXÉCUTION DE PROCÉDURES AUTRES QUE CELLES SPÉCIFIÉES DANS CE GUIDE PEUVENT ENTRAÎNER LE RISQUE D'EXPOSITION À DES RADIATIONS DANGEREUSES.

ATTENTION: RAYON LASER VISIBLE ET INVISIBLE LORSQUE L'APPAREIL EST OUVERT AVEC LE VERROUILLAGE INVALIDÉ. NE PAS REGARDER LE RAYON.

EMPLACEMENT: À L'INTÉRIEUR, PRÈS DU MÉCANISME DE LA PLATINE.

AVERTISSEMENT FCC- Cet appareil peut générer ou utiliser l'énergie de fréquences radio. Tout changement ou modification subit par cet appareil peut entraîner des parasites néfastes à moins que ces modifications aient été expressément approuvées dans le manuel d'instructions. L'utilisateur peut perdre le droit de faire fonctionner cet appareil si une modification ou un changement non autorisé est effectué.

Parasites radio-télévision

Cet appareil a été testé et jugé conforme aux limites pour un dispositif numérique de la classe B conformément à la partie 15 des règlements FCC. Ces limites sont conçues pour fournir une protection raisonnable contre les parasites dangereux d'une installation résidentielle. Cet appareil génère, utilise et peut émettre de l'énergie de fréquences radio et, s'il n'est pas installé et utilisé conformément aux instructions, il peut provoquer des parasites néfastes aux communications radio. Il n'est cependant pas garanti que des parasites ne se produiront pas avec une installation particulière. Si cet appareil provoque des parasites néfastes à la réception radio ou télévision, qui peuvent être constatés en mettant l'appareil hors tension et sous tension, il est recommandé à l'utilisateur d'essayer de corriger les parasites en appliquant l'une ou plusieurs des mesures suivantes:

- 1) Réorienter ou changer l'emplacement de l'antenne de réception.
- 2) Augmenter la distance séparant l'appareil du récepteur.
- 3) Brancher l'appareil à une prise faisant partie d'un circuit différent de celui auquel le récepteur est branché.
- 4) Consulter le revendeur ou un technicien Radio/Télévision qualifié.

Cet appareil numérique de la classe B est conforme à la norme NMB-003 du Canada.

ATTENTION: POUR ÉVITER LES CHOC ÉLECTRIQUES, INTRODUIRE LA LAME LA PLUS LARGE DE LA FICHE DANS LA BORNE CORRESPONDANTE DE LA PRISE ET POUSSER JUSQU'AU FOND.

Périodes de non-utilisation - Mettre l'appareil hors tension lorsqu'il n'est pas utilisé. Débrancher l'appareil de la prise secteur ménagère lorsqu'il doit ne pas être utilisé pendant de longues périodes. Débrancher l'appareil pendant les orages.

Veillez lire soigneusement ces instructions de fonctionnement avant d'utiliser votre lecteur de DVD vidéo et conservez-le pour référence ultérieure.

Important

Utiliser uniquement des disques marqués de logos listés sur la page 6.

Alimentation

L'alimentation principale est engagée lorsque la fiche principale est branchée dans une prise de secteur de 120V, 60Hz CA. Pour faire fonctionner l'appareil, appuyer sur la touche **ON/STANDBY** pour mettre l'appareil sous tension.

Avertissement

Pour éviter les incendies ou les décharges électriques, ne pas exposer cet appareil à la pluie ou à l'humidité.

AVERTISSEMENT:
CONTIENT DES PIÈCES SOUS TENSION.
N'ENLEVER AUCUNE VIS.

Emplacement d'installation

Pour assurer la sécurité et les performances optimales de cet appareil.

- Ne pas placer cet appareil verticalement. L'installer à l'horizontale à un emplacement stable. Ne rien placer directement dessus. Ne pas placer l'appareil directement sur le téléviseur.
- Le protéger contre les rayons directs du soleil et le maintenir à l'écart de source de chaleur intense. Éviter les emplacements poussiéreux ou humides. Éviter les emplacements à ventilation insuffisante pour une dissipation correcte de la chaleur. Ne pas bloquer les ouvertures de ventilation sur les côtés de l'appareil. Éviter les emplacements soumis à de fortes vibrations ou des champs magnétiques puissants.
- Retirer le disque et débrancher le cordon d'alimentation de la prise avant de transporter l'appareil.

Précautions d'installation

L'utilisation de cet amplificateur ou de tout autre appareil électronique à microprocesseurs près d'un tuner ou d'un téléviseur peut produire des parasites dans le son ou l'image. Si cela se produit, prendre les mesures suivantes:

- Installer cet appareil aussi loin que possible du tuner ou du téléviseur.
- Placer les câbles d'antenne du tuner ou du téléviseur aussi loin que possible du cordon d'alimentation et des câbles de connexion d'entrée/sortie de cet appareil.
- Du bruit et des parasites peuvent se produire en particulier lors de l'utilisation d'antennes intérieures ou de câbles d'alimentation de 300 Ω/ohms. L'utilisation d'antennes extérieures et de câbles coaxiaux de 75 Ω/ohms est recommandée.

REMARQUE:

- Pour permettre la dissipation de chaleur, ne pas installer cet équipement dans un espace confiné tel qu'une bibliothèque ou un endroit similaire.

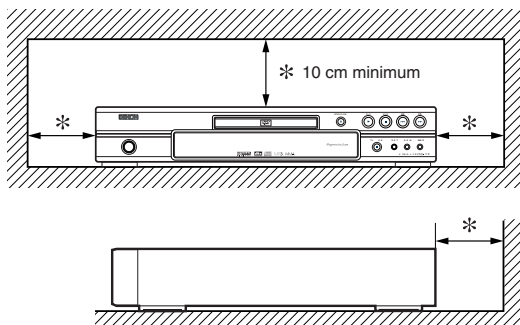

PRÉCAUTIONS

Avertissement concernant la condensation

De l'humidité peut se condenser à l'intérieur de l'appareil quand il est déplacé d'un endroit froid à un endroit chaud, après l'allumage du chauffage dans une pièce froide, ou bien en cas de forte humidité ambiante. Ne pas utiliser le lecteur de DVD au moins pendant 2 heures pour laisser le temps à l'intérieur de sécher.

Éviter les risques d'électrocution et d'incendie

- Ne pas manipuler le cordon d'alimentation les mains mouillées.
- Ne pas tirer sur le cordon d'alimentation à la déconnexion de la prise murale. Saisir la fiche.
- Si, par accident, de l'eau est répandue sur cet appareil, immédiatement débrancher le cordon d'alimentation et emporter l'appareil à son Centre de service agréé pour la réparation.

Attention

- 1) Ne pas essayer d'ouvrir le coffret. Aucune pièce intérieure ne peut être réparée. S'adresser à un technicien qualifié pour toute réparation.
- 2) Des fentes et des ouvertures de ventilation sont fournies sur les côtés et au fond du coffret. Afin d'assurer un fonctionnement fiable et de protéger l'appareil contre la surchauffe, ces ouvertures ne doivent être ni bloquées ni couvertes. Éviter les emplacements fermés tels que les étagères à moins qu'une ventilation adéquate ne soit assurée.
- 3) Garder l'appareil éloigné des sources de chaleur.
- 4) Éviter l'utilisation à proximité de champs magnétiques puissants.

- 5) Ne pas pousser des objets quels qu'ils soient dans l'appareil via les fentes du coffret car ils pourraient toucher des pièces parcourues par le courant ou court-circuiter des pièces, provoquant ainsi un incendie ou une électrocution.
- 6) Ne renverser aucun liquide sur cet appareil. Si du liquide se répand dans l'appareil, consulter un ingénieur de service qualifié.
- 7) N'utiliser cet appareil qu'à plat (horizontalement).
- 8) Cet appareil est en mode d'attente lorsqu'il est mis hors tension alors que le cordon d'alimentation est connecté.
- 9) Protéger l'appareil contre l'humidité, l'eau et la poussière.
- 10) Manipuler le cordon d'alimentation avec précaution. Tenir la prise lors du débranchement du cordon.
- 11) Toutes les précautions de sécurité et les instructions d'utilisation doivent être lues avant d'utiliser le lecteur DVD.
- 12) Faire attention à ne pas se faire pincer les doigts dans la fente des disques.
- 13) Ne pas poser d'objet lourd sur le cordon d'alimentation CA.
- 14) Garder le cordon d'alimentation CA éloigné des appareils de chauffage.
- 15) S'assurer de retirer le disque et de débrancher le cordon d'alimentation CA de la prise avant de transporter le lecteur DVD.
- 16) Ne pas appuyer sur le lecteur DVD pendant que vous le transportez.
- 17) Ne pas utiliser le lecteur DVD en extérieur.

TABLE DES MATIÈRES

■ CONSIGNES DE SÉCURITÉ	2	Avance lent / Arrière lent	15
■ PRÉCAUTIONS	3	Lecture étape par étape	15
Sécurité concernant le Laser	3	Zoom	15
Important	3	Recherche de titre / chapitre	15
Alimentation	3	En utilisant la touche SEARCH MODE	15
Avertissement	3	En utilisant les touches SKIP ◀◀ ▶▶	15
Emplacement d'installation	3	Recherche de piste	15
Précautions d'installation	3	En utilisant la touche SEARCH MODE	16
Avertissement concernant la condensation	4	En utilisant les touches SKIP ◀◀ ▶▶	16
Éviter les risques d'électrocution et d'incendie	4	Recherche de durée	16
Attention	4	Écran de configuration du marqueur	16
■ INTRODUCTION	5	Répétition	16
À propos du Copyright	5	RÉPÉTITION DE TITRE / CHAPITRE	16
Remarque concernant les sorties de balayage progressif	5	RÉPÉTITION DE PISTE / GROUPE / TOUT	16
Accessoires fournis	5	RÉPÉTITION A-B	17
Symboles utilisés dans ce manuel	5	Lecture de programme	17
■ À PROPOS DES DISQUES	6	Lecture aléatoire	17
Disques dont la lecture peut être effectuée	6	Lecture de MP3 / JPEG / WMA	17
■ CARACTÉRISTIQUES	7	Informations à l'écran	19
■ APERÇU DES FONCTIONS	8	Mode diaporama	20
Panneau avant	8	Dialogue à vitesse variable	20
Télécommande	8	Langue audio	20
Tour de la télécommande	9	Langue des sous-titres	20
Affichage du panneau avant	10	Angle de la caméra	21
Affichages pendant le fonctionnement	10	Contrôle de l'image	21
Mise en place des piles	10	Mode son stéréo	21
■ CONNEXIONS	11	Surround virtuel	21
Description du panneau arrière	11	Réglage du niveau des noirs	21
■ RACCORDEMENTS	12	■ CONFIGURATION DVD	22
Raccordement à un système audio	12	Réglage de la langue	22
Raccordement à un téléviseur (pour la vidéo)	13	Réglage de l'affichage	22
■ LECTURE D'UN DISQUE	14	Réglage du son	23
Lecture basique	14	Contrôle restriction	23
Luminosité de l'affichage du panneau avant	14	RESTRICTION	23
Caractéristiques générales	14	SI VOUS OUBLIEZ LE MOT DE PASSE	23
Menus de disque	14	NIVEAUX DE CONTRÔLE	23
Menu des titres	14	Réglage des autres	24
APPELER UN ÉCRAN DE MENU PENDANT LA		Remise au réglage par défaut	
LECTURE	14	(sauf Contrôle restriction)	24
Arrêt sur image/Pause	14	Liste des codes de langue	24
Reprise	14	■ GUIDE DE DÉPANNAGE	25
Avance rapide / Recherche arrière	15	■ DONNÉES TECHNIQUES	26
		■ ENTRETIEN	26

INTRODUCTION

Le numéro de série de ce produit se trouve à l'arrière du lecteur de DVD. Aucun autre ne possède le même numéro de série. Enregistrez le numéro et autres informations vitales dans ce livret et conservez-le comme une preuve permanente de votre achat pour faciliter l'identification en cas de vol. Les numéros de série ne sont pas conservés en archive.

Date d'achat	
Nom du revendeur	
Adresse du revendeur	
N° de téléphone du revendeur	
N° du modèle	
N° de série	

À Propos du Copyright

La copie sans autorisation, la diffusion, la présentation publique et le prêt de disques sont interdits. Ce produit incorpore une technologie de protection des droits d'auteur protégée par une patente U.S. et autres droits à la propriété intellectuelle. L'utilisation de cette technologie de protection des droits d'auteur doit être autorisée par Macrovision et est conçue seulement pour le foyer et autres usages de visionnement à moins d'une autorisation différente par Macrovision. Le démontage ou le désassemblage sont interdits.





Brevets U. S. N° 4 631 603, 4 819 098, 4 907 093, 5 315 448 et 6 516 132.

Remarque concernant les sorties de balayage progressif

Les consommateurs sont priés de bien vouloir noter que tous les téléviseurs haute définition ne sont pas pleinement compatibles avec ce produit et que cela peut entraîner l'affichage d'objets dans l'image. En cas de problèmes d'image dus au balayage progressif du 525, il est conseillé à l'utilisateur de commuter la connexion sur la sortie "definition standard". Si vous avez des questions au sujet de la compatibilité d'une télévision avec ce lecteur DVD modèle 525p, merci de bien vouloir contacter notre centre de service à clientèle.

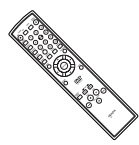
Accessoires fournis

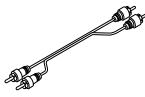
Veuillez vérifier pour être sûr que les éléments suivants sont fournis avec l'unité principale dans le carton.

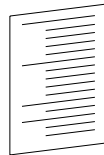
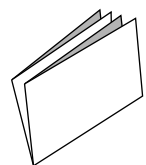
Télécommande 1	Piles "AA" (R6P) batteries 2	Câble audio 1	Câble vidéo 1	Mode d'emploi 1	Liste des centres de service..... 1	Carte de garantie..... 1
						

Symboles utilisés dans ce manuel

Les symboles suivants apparaissent dans certaines en-têtes et remarques de la suite de ce manuel, avec les significations suivantes.

- | | | | |
|--------------|---|---------------|--|
| DVD : | La description fait référence à la lecture de disques DVD vidéo (y compris les disques DVD-R/RW). | JPEG : | La description fait référence à la visualisation de disques JPEG. |
| CD : | La description fait référence à la lecture de CD Audio. | WMA : | La description fait référence à la lecture de disques formatés en WMA. |
| MP3 : | La description fait référence à la lecture de disques formatés en MP3. | | |

UNE REMARQUE CONCERNANT LE RECYCLAGE

Les matériaux d'emballage de ce produit sont recyclables et peuvent être réutilisés. Veuillez disposer de tout matériau conformément aux règlements de recyclage locaux. Les piles ne doivent jamais être jetées ou incinérées, mais mises au rebut conformément aux règlements locaux concernant les déchets chimiques.



Contribuez à la protection de l'environnement !!!

- Les piles usées ne doivent pas être mises dans la poubelle.
- Jetez-les à un point de collecte pour piles usées ou déchets spéciaux. Consultez les autorités locales pour obtenir des détails.

Disques dont la lecture peut être effectuée

Disques utilisables	Marque (logo)	Code de région	Signaux enregistrés	Taille du disque	Type de disques
DVD Vidéo * 1, 2, 3, 5			Vidéo numérique (MPEG2)	12 cm ou 8 cm	 Exemple Titre 1 Titre 2 Chapitre 1 Chapitre 2 Chapitre 3 Chapitre 4 Chapitre 1 Chapitre 2
DVD-RW DVD-R * 1, 3, 4, 5, 6, 7, 8		ou			
CD Audio * 4, 5		–	Audio numérique	12 cm ou 8 cm	 Exemple Piste 1 Piste 2 Piste 3 Piste 4 Piste 5 Piste 6 Exemple Groupe 1 Groupe 2 Piste 1 Piste 2 Piste 3 Piste 4 Piste 5 Piste 6
CD-RW CD-R * 4, 5, 7		–	Audio numérique MP3 WMA*9 Image numérique (JPEG)		
Picture CD		–	JPEG	12 cm	



est une marque de commerce de Format/Logo Licensing Corporation.



est une marque commerciale de Eastman Kodak Company.



Windows Media et le logo Windows sont des marques commerciales ou des marques déposées de Microsoft Corporation aux Etats-Unis et/ou dans les autres pays. Cet appareil n'est pas compatible avec le débit multiple (Multiple Bit Rate) (MBR: un fichier qui contient le même contenu codé à plusieurs débits différents).

Vérifiez les points suivants si un disque portant une des marques ci-dessus ne peut pas être lu.

- *1: Ce lecteur est conforme au système de couleur NTSC. Il n'est pas possible d'effectuer la lecture de disques enregistrés dans d'autres systèmes de couleur tels que PAL.
 - *2: Certains disques DVD ne fonctionnent pas comme ce manuel le décrit, à cause des intentions des producteurs de disques.
 - *3: Les disques rayés ou sales peuvent ne pas être lus.
 - *4: Certains disques peuvent ne pas être lus à cause de conditions d'enregistrement incompatibles, de caractéristiques de l'enregistreur ou de propriétés spéciales des disques.
 - *5: Les disques portant les marques ci-dessus sont lisibles. En cas de disque non-standard, cet appareil peut ne pas les lire. Même s'ils sont lus, la qualité du son et de l'image sera compromise.
 - *6: Seuls les disques enregistrés en format vidéo et finalisés sont lisibles.
Les disques non-finalisés ne sont pas lisibles. Selon l'état d'enregistrement du disque, il peut ne pas être lu du tout ou bien pas normalement (l'image ou le son peuvent ne pas être réguliers etc.).
 - *7: S'il y a trop d'espace d'enregistrement restant sur un disque (la partie utilisée est de moins de 55mm dessus), il peut ne pas être lu correctement.
 - *8: Ne pas coller du papier ou mettre des autocollants sur un disque. Cela pourrait l'endommager, et l'appareil pourrait ne pas le lire correctement.
 - *9: Ce lecteur ne peut pas lire le contenu de disques protégés par Gestion des droits numériques (Digital Rights Management - DRM) Windows Media.
- **Ne effectuez JAMAIS la lecture des disques suivants. Cela peut entraîner un mauvais fonctionnement!**
DVD-RAM / CD-I / CD Photo / CD Video / DVD avec des codes de région autres que 1 ou ALL / DVD-ROM pour ordinateurs personnels / CD-ROM pour ordinateurs personnels
 - **Sur le disque suivant, le son PEUT NE PAS être entendu.**
Super Audio CD
REMARQUE:
 - Seul le son enregistré sur la couche CD normale peut être reproduit.
 - Le son enregistré sur la couche Super Audio CD haute densité ne peut pas être reproduit.
 - **Tout autre disque sans indication de compatibilité**

ATTENTION :

- Veillez à ne pas vous faire pincer les doigts dans la fente à disque.
- Assurez-vous de retirer le disque et de débrancher le cordon d'alimentation CA de la prise avant de transporter le lecteur DVD.

- **Système d'exploration progressive**
Contrairement à une exploration entrelacée conventionnelle, le système d'exploration progressive offre moins de scintillement et des images d'une plus grande résolution que les signaux d'un téléviseur classique (525i/480i).
- **Son Dolby Digital**
Raccordez ce lecteur à un décodeur Dolby Digital multi-canaux pour apprécier le son ambiophonique canal 5.1 de haute qualité des salles de cinéma.
- **DTS (Digital Theater System)**
Lorsque ce lecteur est connecté à un décodeur DTS, vous pouvez savourer le système ambiophonique canal 5.1 qui reproduit le son original aussi fidèlement que possible, aussi proche de la réalité que possible. Le système ambiophonique canal 5.1 est développé par Digital Theater System, Inc.
- **Dialogue à vitesse variable**
Effectuez la lecture à une vitesse légèrement plus rapide ou plus lente tout en conservant la qualité sonore de la lecture normale.
Le dialogue à vitesse variable n'est disponible que pour les disques enregistrés dans le format Dolby Digital.
- **Lecture Fixe/Rapide/Lente/Étapes**
Différents modes de lecture sont disponibles, parmi lesquels images fixes, avance/retour rapide, avance lente et vues par étapes.
- **Mode arrêt sur image**
La résolution des images pendant le mode arrêt sur image (pause) est ajustée.
- **Lecture Aléatoire pour CD Audio, MP3, JPEG et WMA**
Ce lecteur peut mélanger l'ordre des pistes et les lire dans le désordre.
- **Lecture Programmée pour CD Audio, MP3, JPEG et WMA**
Vous pouvez programmer l'ordre des pistes pour les lire dans n'importe quel ordre souhaité.
- **Les menus DVD dans la langue désirée**
Les menus DVD peuvent être affichés dans la langue désirée, si elle est disponible sur un DVD.
- **Arrêt automatique**
L'alimentation se met automatiquement hors tension si le lecteur ou sa télécommande ne présentent aucune activité pendant plus de 30 minutes.
(Reportez-vous à la page 24.)
- **Les sous-titres dans la langue désirée**
Vous pouvez sélectionner la langue de votre choix pour l'affichage des sous-titres, à condition que cette langue soit disponible sur le disque.
- **Sélection de l'angle de la caméra**
Vous pouvez sélectionner l'angle de caméra de votre choix si un disque contient des séquences enregistrées depuis différents angles.
- **Choix de la langue audio et du mode son**
Vous pouvez sélectionner la langue audio et le mode son de votre choix si différentes langues et différents modes sont disponibles sur le disque.
- **Contrôle restriction**
Vous pouvez régler le niveau de contrôle afin de limiter la lecture de disques qui pourraient ne pas convenir aux enfants.
- **Détection automatique des disques**
Ce lecteur détecte automatiquement si un disque chargé est un DVD Vidéo, CD Audio, MP3, JPEG ou WMA.
- **Lecture d'un disque MP3**
Vous pouvez écouter des fichiers MP3 enregistrés sur CD-R/RW.
- **Recherche directe**
Vous pouvez rechercher le titre, le chapitre et la piste désirés à l'aide des touches numériques pendant la lecture ou en mode arrêt.
- **Affichage à l'écran**
Les informations concernant l'opération en cours peuvent être affichées sur l'écran d'un téléviseur, ce qui vous permet de confirmer les actions actuellement actives (telles que la lecture programmée) à l'aide de la télécommande.
- **Réglage de luminosité**
La luminosité de l'affichage peut être modifiée.
- **Utilitaire de protection d'écran**
Le programme de l'utilitaire de protection d'écran démarre lorsque le lecteur ou sa télécommande ne présentent aucune activité pendant plus de 5 minutes. La luminosité de l'affichage s'assombrit de 75%. Le programme est désactivé dès qu'il y a une activité.
- **Contrôle de l'image**
Le contrôle de l'image effectue l'ajustement entre Luminosité, Contraste, Couleur, Correction Gamma et netteté de l'affichage spécifique.
- **Recherche**

Recherche de chapitre :	Recherche d'un chapitre désiré.
Recherche de titre :	Recherche d'un titre désiré.
Recherche de piste :	Recherche d'une piste désirée.
Recherche de durée :	Recherche d'un point de temps dans un titre ou une piste.
- **Répétition**

Chapitre:	Lecture répétée du chapitre du disque.
Titre:	Lecture répétée du titre du disque.
Piste:	Lecture répétée de la piste du disque.
Tout:	Lecture répétée du disque entier. (sauf DVD)
A-B:	Lecture répétée de la partie située entre deux points.
Groupe:	Répétition de la lecture d'un folder d'un disque MP3/JPEG/WMA.
- **Zoom**
Il est possible d'afficher l'écran agrandi 2 fois et 4 fois.
- **Marqueur**
Le point de repère électrique désignée par l'utilisateur peut être rappelée.
- **Reprendre la lecture**
L'utilisateur peut reprendre la lecture à partir du point auquel la lecture avait été arrêtée, même si l'alimentation est mise hors tension.
- **Jacks de sortie de composant vidéo**
Jacks situés sur l'arrière du lecteur DVD utilisés pour envoyer de la vidéo de haute qualité à un téléviseur par des jacks de sortie de composant vidéo.
- **Indication de débit binaire**
- **DRC (Contrôle de la gamme dynamique)**
Vous pouvez contrôler la gamme de volume sonore.
- **Affichage d'images JPEG**
Les Kodak Picture CD peuvent être lus. Les images fixes stockées en format JPEG sur un CD-R/RW peuvent également être lues.
- **Reproduction de données WMA**
Vous pouvez lire les fichiers WMA qui sont enregistrés sur un CD-R/RW.

“WMA” (Windows Media Audio) est un nouveau code audio développé par Microsoft® aux États-Unis d'Amérique.

PANNEAU AVANT

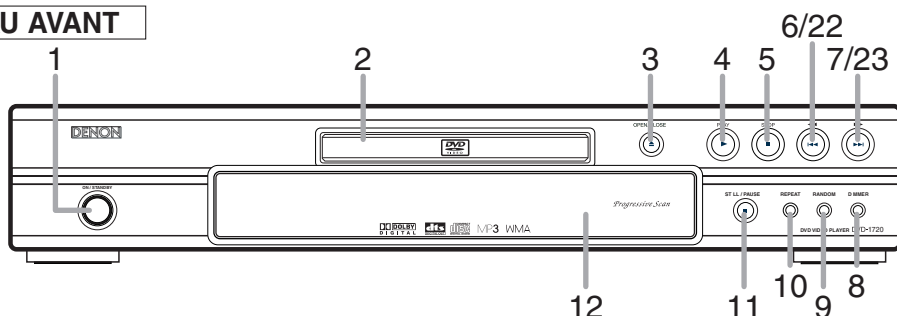

TÉLÉCOMMANDE

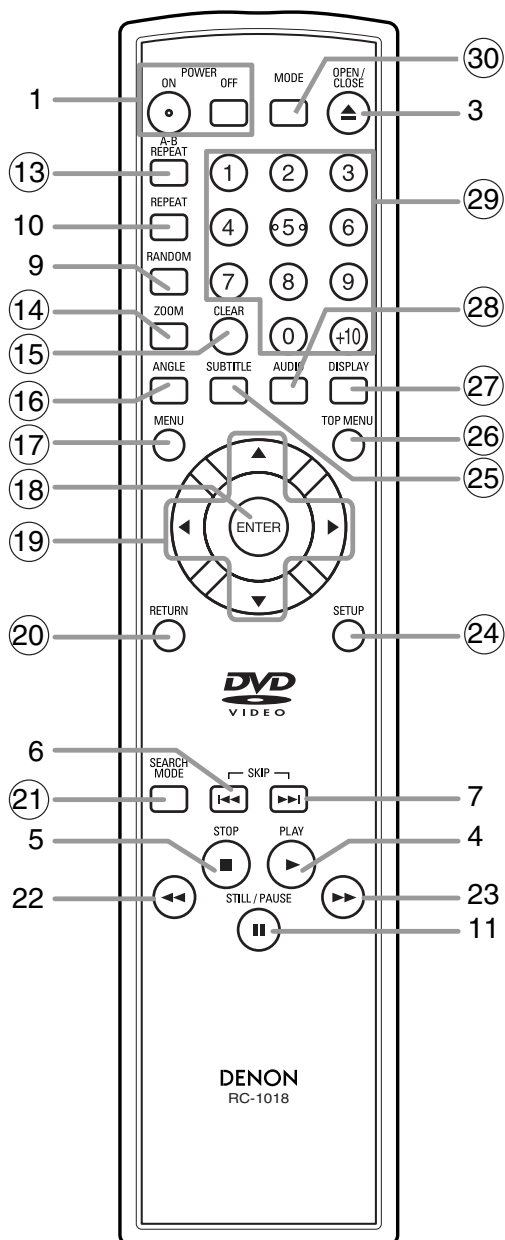





















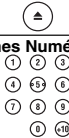



1. Touches ON/STANDBY (POWER ON/OFF) [page 14]
2. Plateau de chargement des disques
3. Touche OPEN/CLOSE [page 14]
4. Touche PLAY [page 14]
5. Touche STOP [page 14]
6. Touche ◀◀ (SKIP DOWN) [page 15]
7. Touche ▶▶ (SKIP UP) [page 15]
8. Touche DIMMER [page 14]
9. Touche RANDOM [page 17]
10. Touche REPEAT [page 16]
11. Touche STILL/PAUSE [page 14]
12. Affichage, Fenêtre du capteur de télécommande
13. Touche A-B REPEAT [page 17]
14. Touche ZOOM [page 15]
15. Touche CLEAR [page 16]
16. Touche ANGLE [page 21]
17. Touche MENU [page 14]
18. Touche ENTER [page 14]
19. Touches de Curseur [page 14]
20. Touche RETURN [page 16]
21. Touche SEARCH MODE [page 15]
22. Touche ◀◀ (Arrière rapide) [page 15]
Appuyer plus de 2 secondes quand la touche du panneau frontal est utilisée.
23. Touche ▶▶ (Avance rapide) [page 15]
Appuyer plus de 2 secondes quand la touche du panneau frontal est utilisée.
24. Touche SETUP [page 22]
25. Touche SUBTITLE [page 20]
26. Touche TOP MENU [page 14]
27. Touche DISPLAY [page 19]
28. Touche AUDIO [page 20]
29. Touches Numériques [page 14]
30. Touche MODE [pages 19, 20]

Les touches dont le numéro est encadré ne peuvent être utilisées que depuis la télécommande.

Tour de la télécommande

Les touches de la télécommande fonctionnent de différentes manières pour DVD, CD Audio, MP3, JPEG et WMA : Référez-vous au tableau suivant pour une utilisation appropriée.

	DVD	CD/MP3/JPEG/WMA
Touches POWER 	<ul style="list-style-type: none"> Pour mettre l'appareil sous tension et en veille. 	<ul style="list-style-type: none"> Pour mettre l'appareil sous tension et en veille.
Touche A-B REPEAT 	<ul style="list-style-type: none"> Pour indiquer un segment entre A et B pour la lecture répétée. 	<ul style="list-style-type: none"> Pour indiquer un segment entre A et B pour la lecture répétée. (CD)
Touche REPEAT 	<ul style="list-style-type: none"> Pour effectuer la lecture répétée d'un titre ou chapitre. 	<ul style="list-style-type: none"> Pour répéter la lecture d'une piste ou d'un disque. (CD) Pour répéter la lecture d'une piste, d'un groupe ou d'un disque. (MP3, JPEG, WMA)
Touche RANDOM 	<p>—</p>	<ul style="list-style-type: none"> Pour effectuer la lecture des pistes dans un ordre aléatoire.
Touche MODE 	<ul style="list-style-type: none"> Pour régler le contrôle de l'image. Pour activer/désactiver le niveau des noirs. Pour activer le son 3D (Système surround virtuel). Pour régler le dialogue à vitesse variable. 	<ul style="list-style-type: none"> Pour programmer un ordre spécifique de la lecture. Pour activer le son 3D (Système surround virtuel). (CD, MP3, WMA)
Touche ZOOM 	<ul style="list-style-type: none"> Pour agrandir une partie de l'image (x2/x4). 	<ul style="list-style-type: none"> Pour agrandir une partie de l'image (x2). (JPEG)
Touche ANGLE 	<ul style="list-style-type: none"> Pour accéder à différents angles de caméra sur un disque. 	<p>—</p>
Touche SUBTITLE 	<ul style="list-style-type: none"> Pour accéder à différents sous-titres sur un disque. 	<p>—</p>
Touche AUDIO 	<ul style="list-style-type: none"> Pour accéder à différentes fonctions audio sur un disque. 	<ul style="list-style-type: none"> Pour sélectionner STÉRÉO, L-ch ou R-ch. (CD)
Touche DISPLAY 	<ul style="list-style-type: none"> Affiche le mode du disque en cours. 	<ul style="list-style-type: none"> Affiche le mode du disque en cours.
Touche SEARCH MODE 	<ul style="list-style-type: none"> Pour rechercher un chapitre, un titre, une durée ou un marqueur. Pour retourner rapidement à un endroit du disque. 	<ul style="list-style-type: none"> Pour rechercher une piste. Pour rechercher une durée ou un marqueur. (CD) Pour retourner rapidement à un endroit du disque.
Touche OPEN/CLOSE 	<ul style="list-style-type: none"> Pour ouvrir ou fermer le plateau de disque. 	<ul style="list-style-type: none"> Pour ouvrir ou fermer le plateau de disque.
Touches Numériques 	<ul style="list-style-type: none"> Pour sélectionner directement un chapitre ou un titre. 	<ul style="list-style-type: none"> Pour sélectionner une piste directement.
Touche CLEAR 	<ul style="list-style-type: none"> Pour effacer les marqueurs. Pour libérer un numéro incorrectement entré. Pour annuler le point A de la répétition A-B. 	<ul style="list-style-type: none"> Pour effacer les marqueurs. (CD) Libère les numéros entrés incorrectement. Pour annuler le point A de la répétition A-B. (CD)
Touche MENU 	<ul style="list-style-type: none"> Pour amener le menu d'un disque 	<ul style="list-style-type: none"> Pour amener la LISTE DES FICHIERS. (MP3, JPEG, WMA)
Touche TOP MENU 	<ul style="list-style-type: none"> Pour amener le menu premier d'un disque. 	<ul style="list-style-type: none"> Pour retourner au premier article au sommet de l'arborescence de la LISTE DES FICHIERS. (MP3, JPEG, WMA)
Touche ENTER, touches de Curseur 	<ul style="list-style-type: none"> Pour déplacer le curseur et détermine sa position. 	<ul style="list-style-type: none"> Pour déplacer le curseur et détermine sa position.
Touche RETURN 	<ul style="list-style-type: none"> Pour retourner à l'opération précédente du menu de configuration. 	<ul style="list-style-type: none"> Pour retourner à l'opération précédente du menu de configuration.
Touche SETUP 	<ul style="list-style-type: none"> Pour amener le menu de configuration. 	<ul style="list-style-type: none"> Pour amener le menu de configuration.
Touches SKIP 	<ul style="list-style-type: none"> Pour sauter des chapitres/titres. 	<ul style="list-style-type: none"> Pour sauter des pistes.
Touches SEARCH 	<ul style="list-style-type: none"> Pour lancer une recherche par avance/retour rapide ou par avance lente/retour lent. 	<ul style="list-style-type: none"> Pour lancer une recherche par avance/retour rapide. (CD, MP3, WMA)
Touche STOP 	<ul style="list-style-type: none"> Pour arrêter la lecture. 	<ul style="list-style-type: none"> Pour arrêter la lecture.
Touche PLAY 	<ul style="list-style-type: none"> Pour lancer la lecture d'un disque. 	<ul style="list-style-type: none"> Pour lancer la lecture d'un disque.
Touche STILL/PAUSE 	<ul style="list-style-type: none"> Pour faire une pause dans la lecture. Avance la lecture d'image par image. 	<ul style="list-style-type: none"> Pour faire une pause dans la lecture.

Affichage du panneau avant

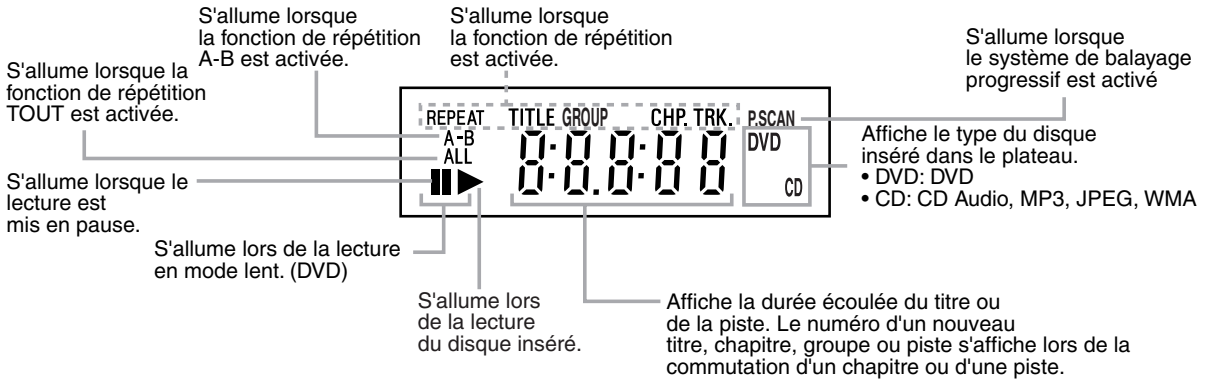

Affichages pendant le fonctionnement

	Appareil sous tension
	Pas de disque inséré ou lecture impossible
	Plateau ouvert
	Plateau fermé
	Disque en cours de chargement
	Appareil hors tension

Mise en place des piles

- Ouvrez le couvercle du compartiment des piles.
- Insérez deux piles "AA" (R6P) n les orientant correctement.
- Fermez le couvercle.

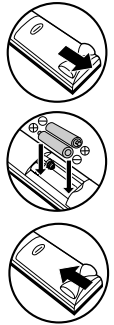

Précautions à prendre avec les piles

- Utilisez des piles "AA" (R6P) dans cette télécommande.
- Remplacez les piles par de piles neuves environ une fois par an. Cela dépend cependant de la fréquence d'utilisation de la télécommande.
- Si la télécommande ne fonctionne lorsqu'elle est utilisée près de l'unité principale, remplacez les piles même si moins d'une année s'est écoulée.
- Les piles incluses ne servent qu'à la vérification du fonctionnement. Remplacez-les par des piles neuves dès que possible.
- Lors de l'insertion des piles, faites attention de les mettre dans le bon sens, en suivant les signes ⊕ et ⊖ dans le compartiment à piles de la télécommande.
- Pour éviter les problèmes ou les fuites de liquide de pile :
 - N'utilisez pas une pile neuve avec une vieille.
 - N'utilisez pas deux types de piles différents.
 - Ne court-circuitez pas les piles, ne les démontez pas, ne les chauffez pas et ne les jetez pas au feu.
- Retirez les piles lorsque vous prévoyez de ne pas utiliser la télécommande pendant une longue période de temps.
- Au cas où les piles fuiraient, essuyez soigneusement le fluide présent à l'intérieur du compartiment puis insérez de nouvelles piles.

Description du panneau arrière

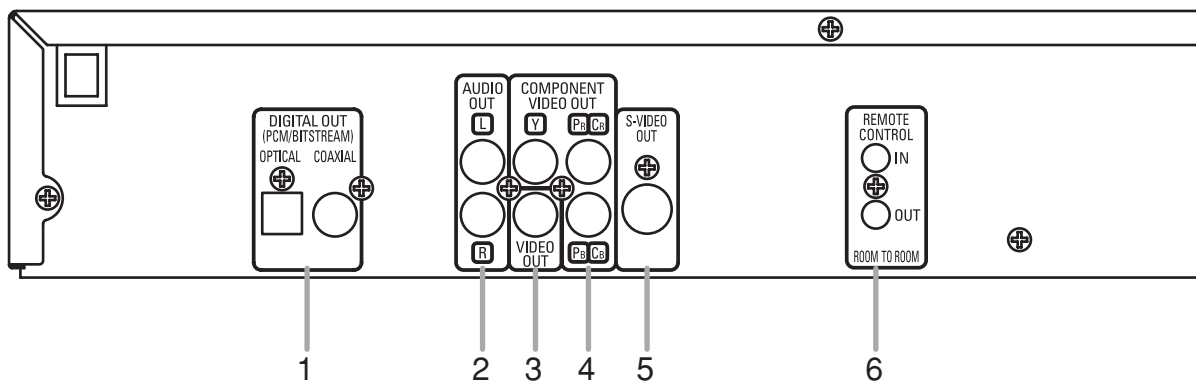

1. **Jacks DIGITAL OUT**

Utilisez un câble numérique coaxial ou optique pour connecter à un amplificateur audiovisuel avec un décodeur incorporé (centre de commande audiovisuel).

2. **Jacks AUDIO OUT**

Raccordez aux jacks d'entrée audio d'un téléviseur A/V compatible d'un téléviseur à écran large ou d'un système stéréo.

3. **Jack VIDEO OUT**

Utilisez un câble vidéo pour raccorder l'un des jacks à l'entrée vidéo d'un téléviseur A/V compatible, d'un téléviseur à écran large ou d'un système stéréo.

4. **Jacks COMPONENT VIDEO OUT**

Utilisez ces jacks si vous possédez un téléviseur avec des jacks d'entrée vidéo composante. Ces jacks fournissent des signaux vidéo C_r/P_r, C_b/P_b, et Y. Utilisée avec des signaux S-Vidéo, la vidéo composante permet une meilleure qualité de l'image.

5. **Jack S-VIDEO OUT**

Utilisez le câble S-Vidéo pour raccorder ce jack au jack S-Vidéo situé sur votre téléviseur A/V compatible ou téléviseur à écran large pour une meilleure qualité d'image.

6. **Jacks REMOTE CONTROL IN/OUT**

En branchant la télécommande satellite DENON à ces jacks, vous pouvez commander plus d'un composant DENON avec une seule télécommande.

Emploi de la télécommande satellite DENON,

1. Raccordez la télécommande satellite DENON au jack REMOTE CONTROL IN du lecteur. Il vous est alors possible d'actionner le lecteur avec la télécommande satellite.
2. Connectez un autre composant DENON sur le jack REMOTE CONTROL OUT du lecteur. Vous pouvez maintenant actionner le lecteur et le composant raccordé avec la même télécommande satellite.

Sélection d'une lecture par exploration progressive (525p/480p ou 525i/480i entrelacé)

- Si votre téléviseur est compatible avec le balayage progressif (525p/480p), connectez le téléviseur aux jacks COMPONENT VIDEO OUT du lecteur de DVD et réglez "PROGRESSIF" sur "EF" dans le réglage de l'affichage. Ensuite, réglez votre téléviseur sur le mode balayage progressif. Reportez-vous à la page 22 pour les instructions concernant le changement du réglage de l'affichage. P.SCAN apparaîtra sur l'affichage du panneau avant.
- Si votre téléviseur n'est pas compatible avec le balayage progressif, réglez "PROGRESSIF" sur "HF" (reportez-vous à la page 22). Assurez-vous que P.SCAN disparaisse sur l'affichage du panneau avant.
- Utilisez un adaptateur disponible dans le commerce si les jacks d'entrée vidéo du téléviseur ou du moniteur sont de type BNC.

Qu'est-ce que l'exploration progressive ?

- Contrairement à une exploration entrelacée conventionnelle, le système d'exploration progressive offre moins de scintillement et des images d'une plus grande résolution que les signaux d'un téléviseur classique (525i/480i).

Fabriqué sous licence de Dolby Laboratories. Le terme «Dolby» et le sigle double D sont des marques commerciales de Dolby Laboratories.

«DTS» et «DTS Digital Out» sont des marques commerciales de Digital Theater Systems, Inc.

RACCORDEMENTS

Ce qui suit montre des exemples des raccordements les plus communément utilisés pour raccorder un lecteur DVD à un téléviseur et d'autres éléments.

Lors de l'utilisation de ce lecteur de DVD pour effectuer la lecture d'un DVD de format Dolby Digital canal 5,1 ambiophonique ou DTS ambiophonique, le lecteur de DVD sort un flux de données Dolby Digital ou DTS depuis ses prises OPTICAL ou COAXIAL DIGITAL OUT. Le raccordement du lecteur à un décodeur Dolby Digital ou DTS vous permet d'apprécier une ambiance plus convaincante et plus réaliste avec un son ambiophonique puissant de haute qualité d'un niveau professionnel tel qu'il peut être entendu dans les salles de cinéma. Utilisez un câble audio optique ou numérique coaxial (non fourni) pour les connexions audio.

REMARQUES :

- Veillez à couper l'alimentation de tous les composants du système avant de connecter un autre composant.
- Référez-vous aux Modes d'emploi de votre téléviseur, système stéréo et de tout autre composant devant être connecté au lecteur de DVD.

Raccordement à un système audio

Méthode 1

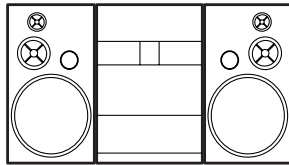

Système stéréo

Méthode 2



Amplificateur audiovisuel avec un décodeur incorporé (centre de contrôle audiovisuel),
Décodeur Dolby Digital, Décodeur DTS,
Platine MD ou platine DAT

AUDIO

Jacks d'entrée audio

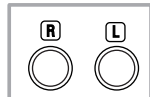

Câble Audio
(fourni)

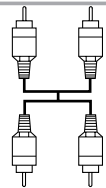

DVD

AUDIO OUT
(analogique)



Jacks d'entrée audio numériques

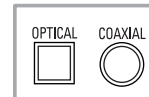

Câble optique
(disponible dans
le commerce)

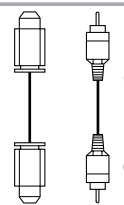

Câble audio
numérique coaxial
(disponible dans le commerce)

DIGITAL OUT

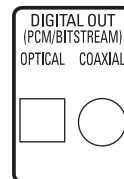

• **Méthode 1** Lecteur DVD + Système stéréo

• **Méthode 2** Lecteur de DVD + Amplificateur audiovisuel avec un décodeur incorporé (centre de commande audiovisuel), décodeur Dolby Digital, décodeur DTS, platine MD ou platine DAT

REMARQUES (pour la Méthode 2 uniquement) :

- Lors de l'utilisation d'un amplificateur audiovisuel avec un décodeur incorporé (centre de commande audiovisuel), Dolby Digital ou DTS, comme montré dans la Méthode 2, réglez "DOLBY DIGITAL" ou "DTS" sur "TRAIN BINAIRE" conformément à une sortie audio dans le mode configuration (reportez-vous à la page 23). Réglez-le sur "PCM" ou "HF" pour le décodeur qui n'est pas actuellement utilisé. La lecture d'un DVD avec des réglages incorrects peut entraîner une distorsion du bruit et peut également endommager les haut-parleurs.
- La source audio d'un disque du format Dolby Digital canal 5.1 ambiophonique ne peut pas être enregistrée comme son numérique par une platine MD ou par une platine DAT.
- Réglez "DOLBY DIGITAL" sur "PCM" et "DTS" sur "HF" pour la sortie audio dans le mode de configuration pour connecter à une platine MD ou à une platine DAT (reportez-vous à la page 23).
- Du bruit discordant pouvant endommager votre ouïe ou les haut-parleurs est produit lorsque la lecture d'un DVD enregistré en DTS est effectuée à l'aide d'un décodeur, etc. qui n'est pas compatible avec DTS.
- Lors de la lecture d'un DVD PCM linéaire 96kHz dont les droits d'auteur sont protégés, le son numérique est échantillonné à 48kHz, même si vous réglez "LPCM" sur "HF" (reportez-vous à la page 23).

Câble optique (disponible dans le commerce)

- Le câble optique (disponible dans le commerce) peut être endommagé s'il est plié à un angle aigu. Assurez-vous que les câbles sont enroulés sous forme de boucles d'un diamètre de 15 cm ou plus lors de leur stockage.
- Utilisez un câble de 3 m ou plus court.
- Insérez fermement les prises des câbles dans les connecteurs lors des raccordements.
- Si une prise est poussiéreuse ou sale, nettoyez-la à l'aide d'un chiffon doux avant de l'insérer dans un connecteur.

Raccordement à un téléviseur (pour la vidéo)

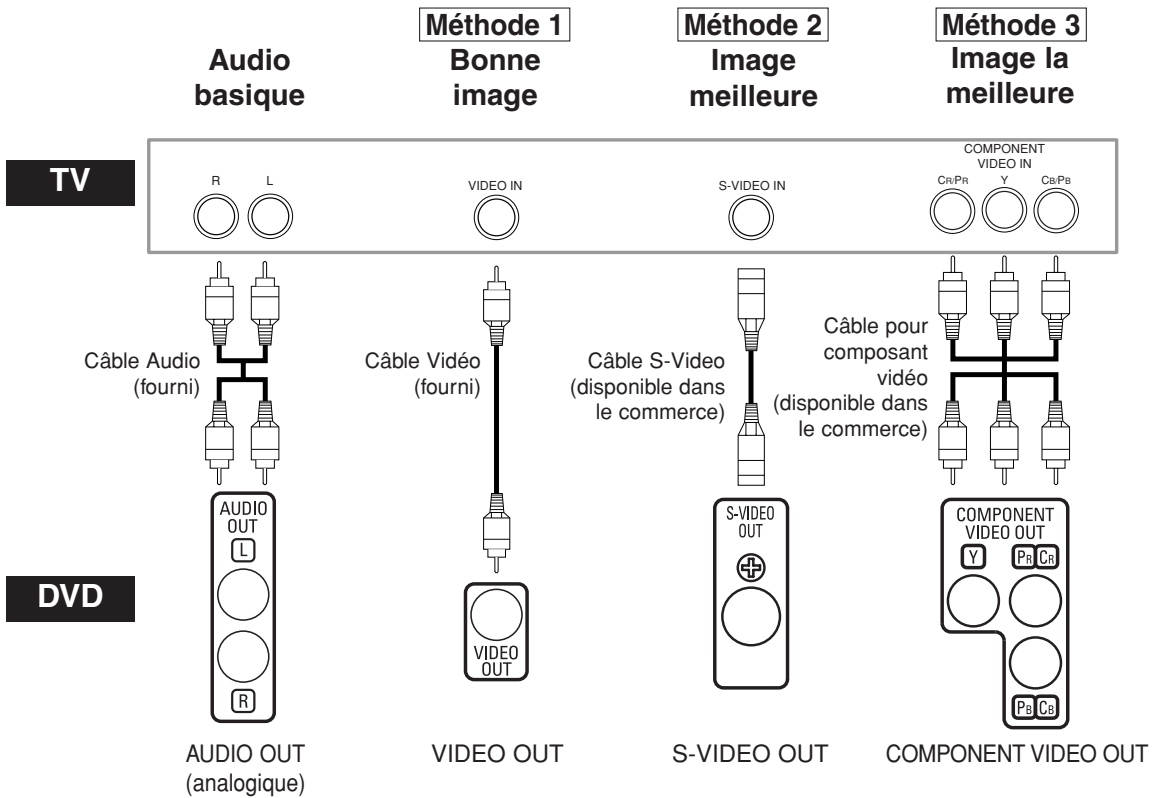

- **Méthode 1** Lecteur DVD + Téléviseur avec Jack d'entrée vidéo
- **Méthode 2** Lecteur DVD + Téléviseur avec Jack d'entrée S-Vidéo
- **Méthode 3** Lecteur DVD + Téléviseur avec Jacks vidéo composants

REMARQUES :

- Connectez le lecteur DVD directement à un téléviseur. Si les câbles Audio/Vidéo sont connectés au magnétoscope, il se peut que les images soient déformées à cause du système de protection contre la copie.
- Connecteur de sortie S-Vidéo
Les signaux vidéo sont divisés en signaux de couleur (C) et luminosité (Y), ce qui permet d'obtenir une image plus nette. Si le téléviseur est équipée d'un connecteur d'entrée S-Vidéo, nous vous recommandons de la raccorder au connecteur de sortie S-Vidéo de cet appareil à l'aide d'un cordon de raccordement S-Vidéo disponible dans le commerce.

COMMENT CONNECTER À UN TÉLÉVISEUR SANS JACKS D'ENTRÉE AUDIO/VIDÉO

Si votre téléviseur ne possède pas de jacks d'entrée audio et vidéo de type RCA, il est tout de même possible de connecter ce lecteur de DVD à la borne d'antenne coaxiale de 75 ohms du téléviseur en utilisant le Modulateur RF Stéréo Audio/Vidéo en option non fourni. Connectez les sorties audio et vidéo du lecteur de DVD aux entrées audio et vidéo du Modulateur RF, puis connectez la sortie coaxiale du Modulateur RF (habituellement marquée "TO TV") à la borne d'antenne coaxiale de 75 ohms de votre téléviseur. Pour plus de détails, suivez les instructions jointes au Modulateur RF. Si la borne de l'antenne coaxiale de 75 ohms de votre téléviseur est déjà occupée par une antenne ou par la connexion d'un coffret de câbles, retirez ce câble de la borne d'antenne du téléviseur et reconnectez-le à la borne d'entrée d'antenne coaxiale du Modulateur RF (habituellement marquée "ANT IN"), puis connectez le Modulateur RF à la borne d'antenne du téléviseur comme décrit ci-dessus.

REMARQUE :

- La qualité de l'image des disques DVD ne sera pas aussi bonne si le lecteur de DVD est connecté à la borne d'antenne du téléviseur par le Modulateur RF.

Lecture basique

DVD CD MP3 JPEG WMA

Pour commencer

- Mettez sous tension le téléviseur, l'amplificateur et tout autre composant connecté au lecteur de DVD.
- Assurez-vous que le téléviseur et le récepteur audio (disponibles dans le commerce) sont réglés sur le bon canal.

- 1 Appuyez sur la touche **POWER ON**.
 - "P-ON" apparaîtra brièvement sur le panneau d'affichage.
- 2 Appuyez sur la touche **OPEN/CLOSE** pour ouvrir le plateau de chargement des disques.
- 3 Placez le disque dans le plateau avec l'étiquette tournée vers le haut.

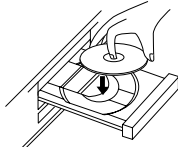

- 4 Appuyez sur la touche **PLAY**.
 - Le plateau se ferme automatiquement et la lecture commencera ensuite par le premier chapitre ou la première piste du disque. Si la lecture ne démarre pas automatiquement, appuyez sur la touche **PLAY**.
 - Lorsque vous effectuez la lecture du DVD comportant un menu des titres, il peut apparaître sur l'écran. Dans ce cas, référez-vous à "Menu des titres".
- 5 Appuyez sur la touche **STOP** pour arrêter la lecture.

REMARQUES :

- Une icône "interdit" peut apparaître en coin haut à droite de l'écran de téléviseur pendant le fonctionnement, pour vous avertir que le lecteur de DVD ou le disque a rencontré une opération interdite.
- Avec les DVD qui utilisent des titres pour la lecture des signaux de programme, la lecture peut commencer depuis le second titre ou bien elle peut sauter ces titres.
- Lors de la lecture de disques à deux couches, les images peuvent s'immobiliser pendant un moment. Cela se produit lors du passage de la première couche à la seconde. Il ne s'agit pas d'un dysfonctionnement.
- Le fonctionnement peut varier lorsque vous effectuez la lecture de DVD comprenant le menu du disque. Pour plus de détails, référez-vous au manuel accompagnant le disque.



Luminosité de l'affichage du panneau avant

- 1 Appuyez sur la touche **DIMMER** sur le panneau avant pour sélectionner la luminosité souhaitée pour l'affichage du panneau avant (CLAIR, SOMBRE ou HF).
 - CLAIR est paramétrage d'usine par défaut.

REMARQUES :

- La luminosité de l'affichage du panneau avant peut être ajustée depuis le menu de configuration. Référez-vous à la page 24 pour obtenir des détails.
- La prochaine fois que l'appareil est allumé, la luminosité de l'affichage du panneau avant aura les paramètres définis dans le menu de configuration.

Caractéristiques générales

DVD

Les DVD peuvent contenir des menus permettant de naviguer sur le disque et d'accéder à des fonctions spéciales. Appuyez sur les touches **Numériques** appropriées ou utilisez les touches de **Curseur** (▲/▼/◀/▶) pour mettre votre sélection en surbrillance dans le menu principal du DVD et appuyez sur la touche **ENTER** pour confirmer.

REMARQUE :

- À moins que cela ne soit spécifié autrement, toutes les opérations décrites ici sont fondées sur l'utilisation de la télécommande. Certaines opérations peuvent être exécutées en utilisant la barre de menu sur l'écran du téléviseur.

Menus de disque

DVD

- 1 Appuyez sur la touche **MENU**.
 - Le menu principal du DVD apparaîtra.
- 2 Si la fonction n'est pas disponible, il se peut que le symbole apparaisse sur l'écran du téléviseur.
- 3 Si un menu de disque est disponible sur le disque, la langue audio, les options de sous-titres, les chapitres pour le titre et d'autres options apparaîtront pour la sélection.
- 4 Appuyez sur les touches de **Curseur** (▲/▼/◀/▶) pour sélectionner un élément puis sur la touche **ENTER** pour confirmer la sélection.

Menu des titres

DVD

- 1 Appuyez sur la touche **TOP MENU**.
 - Le menu des titres apparaîtra.
- 2 Si la fonction n'est pas disponible, il se peut que le symbole apparaisse sur l'écran du téléviseur.
- 3 Appuyez sur les touches de **Curseur** (▲/▼/◀/▶) pour sélectionner un élément puis sur la touche **ENTER** pour confirmer la sélection.
 - La lecture commencera au titre sélectionné.

APPELER UN ÉCRAN DE MENU PENDANT LA LECTURE

DVD

- Appuyez sur la touche **MENU** pour appeler le menu principal du DVD.
- Appuyez sur la touche **TOP MENU** pour appeler le menu des titres.

REMARQUE :

- Le contenu des menus et les opérations de menu correspondantes peuvent varier d'un disque à l'autre. Référez-vous au manuel qui accompagne le disque pour plus de détails.

Arrêt sur image/Pause

DVD CD MP3 JPEG WMA

- 1 Pendant la lecture, appuyez sur la touche **STILL/PAUSE**.
 - La lecture fera une pause et le son sera coupé.
- 2 Pour continuer la lecture, appuyez sur la touche **PLAY**.

**REMARQUE :**

- Réglez "ARRÊT SUR IMAGE" sur "TRAME" dans le menu d'affichage 3si les images sont floues dans le mode pause (référez-vous à la page 22).

Reprise

DVD CD MP3 JPEG WMA

- 1 Pendant la lecture, appuyez sur la touche **STOP**.
 - Un message de reprise apparaîtra sur l'écran du téléviseur.
- 2 Appuyez sur la touche **PLAY**, la lecture reprendra depuis le point où elle avait été arrêtée.
 - Pour annuler la reprise, appuyez deux fois sur la touche **STOP**.

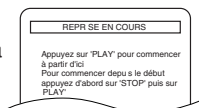

<Exemple: DVD>

REMARQUES :

- Les informations de reprise demeurent même après la mise en hors tension de l'appareil.
- Pour MP3, JPEG ou WMA, la lecture reprend depuis le début de la piste en cours.

Avance rapide / Recherche arrière

DVD CD MP3 WMA

- 1 Pendant la lecture, appuyez sur la touche ◀ ou ▶ plusieurs fois pour sélectionner la vitesse avant ou arrière requise.

- Pour les DVD, la vitesse de recherche en avance rapide ou en arrière diffère en fonction du disque. La vitesse approximative est de 1 (x2), 2 (x8), 3 (x20), 4 (x50) et 5 (x100).

◀ Touche



▶ Touche



- Pour les CD Audio, MP3 et WMA, la vitesse approximative est 1 (x2), 2 (x8) et 3 (x16).
- Pour les CD Audio, MP3 et WMA, le son sera émis à toutes les vitesses d'avance ou de retour rapide.

- 2 Pour revenir à la lecture normale, appuyez sur la touche **PLAY**.

Avance lent / Arrière lent

DVD

- 1 Pendant la lecture, appuyez sur la touche **STILL/PAUSE**.

- 2 Appuyez sur la touche ◀ ou ▶.
- La lecture au ralenti commence et le son est coupé.

- 3 Appuyez sur la touche ◀ ou ▶ plusieurs fois pour sélectionner la vitesse désirée.

- La vitesse approximative est 1 (1/16), 2 (1/8) et 3 (1/2).
- Pour revenir à la lecture normale, appuyez sur la touche **PLAY**.

- 4 Pour retourner à la lecture normale, appuyez sur la touche **PLAY**.

REMARQUE :

- Réglez "ARRÊT SUR IMAGE" sur "TRAME" dans le menu d'affichage si les images sont floues dans le mode de lecture au ralenti (référez-vous à la page 22).

Lecture étape par étape

DVD

- 1 Pendant la lecture, appuyez sur la touche **STILL/PAUSE**.

- La lecture fera une pause et le son sera coupé.

- 2 Le disque avance d'une image à chaque fois que l'on appuie sur la touche **STILL/PAUSE**.

- 3 Pour sortir du mode de lecture étape par étape, appuyez sur la touche **PLAY**.

REMARQUE :

- Réglez "ARRÊT SUR IMAGE" sur "TRAME" dans le menu d'affichage si les images sont floues dans le mode pause (référez-vous à la page 22).

Zoom

DVD JPEG

La fonction de zoom vous permet d'agrandir l'image vidéo et de faire un panoramique sur l'image zoomée.

- 1 Appuyez sur la touche **ZOOM** pendant la lecture.
- La lecture continue.

- 2 Appuyez plusieurs fois sur la touche **ZOOM** pour sélectionner le taux de zoom désiré: x2, x4 ou désactiver.
- Seul le zoom x2 est disponible pour JPEG.



- 3 Utilisez les touches de **Curseur** (▲/▼/◀/▶) pour déplacer l'image zoomée sur l'écran.

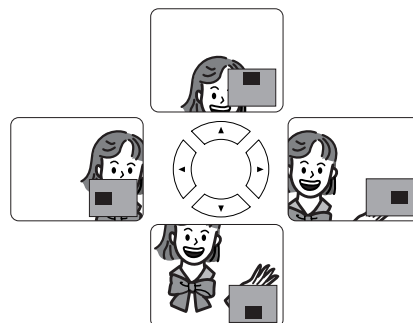

- 4 Pour sortir du mode zoom, appuyez sur la touche **ZOOM**.

REMARQUES :

- La fonction de zoom ne fonctionne pas lorsque le menu du disque est affiché.
- Le zoom x4 n'est pas disponible sur certains disques.
- L'écran de navigation n'est pas disponible avec JPEG.
- Sur certains fichiers JPEG, il n'est pas possible de déplacer l'image zoomée.

Recherche de titre / chapitre

DVD

En utilisant la touche **SEARCH MODE**

- 1 Appuyez sur la touche **SEARCH MODE** plusieurs fois jusqu'à ce que la recherche de chapitre ou la recherche de titre apparaisse pendant la lecture.

- 2 Saisissez le numéro de chapitre/titre souhaité à l'aide des touches **Nuériques**.

En utilisant les touches **SKIP**

Pendant la lecture, appuyez sur la touche **SKIP** pour aller au chapitre suivant. Appuyez dessus de manière répétée pour sauter les chapitres suivants. Appuyez sur la touche **SKIP** pour retourner au début du chapitre en cours. Appuyez dessus de manière répétée pour aller aux chapitres précédents.

- Le numéro de le chapitre apparaîtra brièvement sur le panneau d'affichage frontal.
- Si la touche **SKIP** ou est pressée pendant une pause de lecture, une pause de lecture se fera à nouveau après le saut au chapitre suivant.

REMARQUES:

- Selon le disque, les touches **Nuériques** sont utilisables pour la recherche du chapitre souhaité en entrant directement le numéro de chapitre. Voir le manuel accompagnant le disque.
- Les touches **SKIP** et ne sont pas disponibles quand la lecture est arrêtée.
- Sur un disque ne contenant pas de chapitres dans les titres, les touches **SKIP** et changent de titre.

Recherche de piste

CD MP3 JPEG WMA

Il y a deux manières de commencer la lecture d'une piste spécifique sur un CD Audio, MP3, JPEG ou WMA.

En utilisant la touche SEARCH MODE

1 Appuyez sur la touche SEARCH MODE.

- L'écran de recherche de piste apparaît.

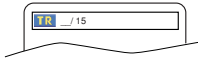

2 Dans les 30 secondes, sélectionnez le numéro de la piste désirée à l'aide des touches Numériques.

- Pour un disque de moins de 10 pistes, appuyez directement sur le numéro de piste.
- Pour un disque de 10 ou plus mais moins de 100 pistes, pour lire une piste d'un chiffre, d'abord appuyez sur 0, puis entrez le numéro de piste (par ex. pour la piste 3, appuyez sur 0, 3). Pour lire une piste à deux chiffres, entrez le numéro de piste.
- Pour les disques de 100 ou plus de pistes, pour lire une piste d'un ou de deux chiffres, d'abord appuyez sur 0, puis entrez le numéro de piste (par ex. pour la piste 3, appuyez sur 0, 0, 3 et pour la piste 26, appuyez sur 0, 2, 6). Pour lire une piste à trois chiffres, entrez le numéro de piste.
- Appuyez sur la touche CLEAR pour effacer une entrée incorrecte.

REMARQUE:

- La touche +10 peut aussi faire apparaître l'écran de recherche de piste, sauf pour un disque de moins de 10 pistes. Pour un tel disque, la recherche de piste est possible en appuyant simplement sur le numéro de piste.

En utilisant les touches SKIP ◀◀ ▶▶

Pendant la lecture, appuyez sur la touche SKIP ▶▶ pour aller à la piste suivante. Appuyez dessus de manière répétée pour sauter les pistes suivantes. Appuyez sur la touche SKIP ◀◀ pour retourner au début de la piste en cours. Appuyez dessus de manière répétée pour aller aux pistes précédentes.

- Le numéro de piste apparaît brièvement sur l'affiche du panneau avant.
- Si vous appuyez sur la touche SKIP ◀◀ ou ▶▶ alors que la lecture est en pause, la lecture sera de nouveau mise en pause après avoir sauté jusqu'à la piste suivante.

REMARQUE:

- Les touches SKIP ◀◀ et ▶▶ ne sont pas disponibles lorsque la lecture est arrêtée.

Recherche de durée

DVD CD

1 Appuyez sur la touche SEARCH MODE jusqu'à ce que l'écran de recherche de durée apparaisse sur l'écran du téléviseur.



2 Dans les 30 secondes, entrez une durée de disque désirée à l'aide des touches Numériques.

- La lecture démarre à la durée spécifiée.
- Pour la recherche de durée, "0" apparaît automatiquement lorsqu'il n'est pas nécessaire d'entrer un numéro. Par exemple, "0:0:_" apparaît dans l'écran de recherche de durée si la durée totale du disque est inférieure à 10 minutes.

3 Appuyez sur la touche CLEAR pour effacer une entrée incorrecte.

Écran de configuration du marqueur

DVD CD

Utilisez des marqueurs pour mémoriser vos emplacements favoris sur un disque.

1 Appuyez plusieurs fois sur la touche SEARCH MODE jusqu'à ce que l'écran d'affichage et les marqueurs apparaissent pendant la lecture.



2 Appuyez sur les touches de Curseur (◀ ou ▶) pour sélectionner 1, 2, 3, 4, 5, 6, 7, 8, 9 ou 10 et assurez-vous que "._:._:._" apparaît sur l'affichage.

- 3 Lorsque le disque atteint le point dont vous désirez vous rappeler, appuyez sur la touche ENTER.
 - Le titre ou la piste et la durée de lecture écoulée apparaissent sur l'écran du téléviseur.

- 4 Pour retourner au marqueur par la suite, appuyez plusieurs fois sur la touche SEARCH MODE pendant la lecture et sur les touches de Curseur (◀ ou ▶) pour choisir le marqueur désiré, puis appuyez sur la touche ENTER.

- 5 Appuyez sur la touche SEARCH MODE ou RETURN pour sortir.

REMARQUES :

- L'ouverture du plateau à disque ou la mise hors tension de l'alimentation ou la sélection de CA dans l'étape 2 et appuyer sur la touche ENTER effacera tous les marqueurs.
- Pour supprimer un marqueur, en utilisant les touches de Curseur (◀ ou ▶), positionnez le curseur sur le numéro du marqueur devant être supprimé et appuyez sur la touche CLEAR.
- Vous pouvez marquer jusqu'à 10 points.

Répétition

- La touche REPEAT n'est disponible que pendant la lecture.

RÉPÉTITION DE TITRE / CHAPITRE

DVD

Pour activer la fonction Répétition, appuyez sur la touche REPEAT pendant la lecture.

- Le mode répétition change de la manière décrite ci-dessous à chaque fois que l'on appuie sur la touche.



REMARQUES :

- Le réglage Répétition de Titre/Chapitre est libéré lors du passage à un autre titre ou à un autre chapitre.
- La lecture répétée ne fonctionne pas pendant une lecture répétée A-B.
- Répétition de Titre/Chapitre n'est pas disponible pour certaines scènes.

RÉPÉTITION DE PISTE/GROUPE/TOUT

CD

Pour activer la fonction Répétition, appuyez sur la touche REPEAT pendant la lecture.

- Le mode répétition change de la manière décrite ci-dessous à chaque fois que l'on appuie sur la touche.



REMARQUES :

- Dans le mode de répétition de piste, le réglage de répétition est libéré lors du passage à une autre piste.
- La lecture répétée ne fonctionne pas pendant la lecture répétée de A-B.

MP3 JPEG WMA

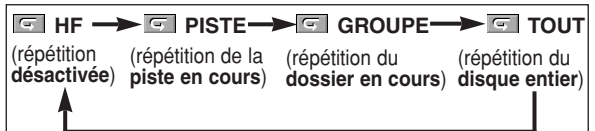

REMARQUE :

- Dans le mode de répétition de piste ou groupe, le réglage de répétition est libéré lors du passage à une autre piste ou un autre groupe.

RÉPÉTITION A-B

DVD

CD

- Appuyez sur la touche **A-B REPEAT** au point de départ de votre choix.

- L'écran **A-** apparaît brièvement sur l'écran du téléviseur.

- Appuyez de nouveau sur la touche **A-B REPEAT** au point de fin de votre choix.

- L'écran **A-B** apparaît brièvement sur l'écran du téléviseur, et la séquence de répétition commence.

- Pour quitter la séquence, appuyez sur la touche **A-B REPEAT**.

REMARQUES :

- La section A-B à répéter ne peut être définie qu'à l'intérieur du titre en cours (pour les DVD), ou de la piste en cours (pour les CD Audio).
- La Répétition A-B n'est pas disponibles avec certaines scènes des DVD.
- Pour annuler le point A qui a été défini, appuyez sur la touche **CLEAR**.
- La Répétition A-B ne fonctionne pas pendant la répétition de titre, chapitre, piste ou tous.

Lecture de programme

Cette caractéristique vous permet de programmer un disque CD Audio, MP3, JPEG ou WMA pour en effectuer la lecture dans l'ordre désiré.

CD

- En mode d'arrêt, appuyez sur la touche **MODE**.

- L'écran de programme apparaît.

- Appuyez sur les touches de **Curseur** (▲ ou ▼) pour sélectionner une piste puis appuyez sur la touche **ENTER**.

- Appuyez sur la touche **CLEAR** pour effacer la piste saisi la plus récemment.

- Appuyez sur la touche **PLAY** pour démarrer la lecture programmée.

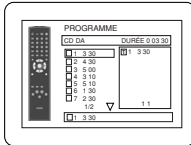

MP3

JPEG

WMA

- Appuyez sur la touche **MODE** dans le mode arrêt.

- L'écran PROGRAMME apparaît.

- Appuyez sur les touches de **Curseur** (▲ ou ▼) pour sélectionner un groupe puis appuyez sur la touche **ENTER**.
- Un écran de sélection de piste apparaît.

- Appuyez sur les touches de **Curseur** (▲ ou ▼) pour sélectionner une piste puis appuyez sur la touche **ENTER** pour l'enregistrer dans un programme.

- Appuyez sur la touche **CLEAR** pour effacer une entrée incorrecte.
- La piste programmée s'affiche dans l'écran de droite.
- Si le programme entier ne peut pas être affiché en une fois sur l'écran, "▼" apparaît pour passer à la page suivante.

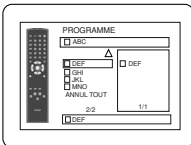
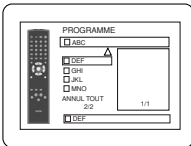
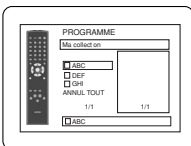

- Appuyez sur la touche de **Curseur** (◀) pour montrer une liste des dossiers appartenant à la hiérarchie du niveau au-dessus du dossier actuellement sélectionné.
- Appuyez sur la touche **PLAY** pour démarrer la lecture programmée.

- Appuyez sur la touche **RETURN**, et l'écran d'arrêt apparaîtra avec les contenus de programmation en mémoire.

REMARQUES :

- Appuyez sur la touche **STOP** une fois puis de nouveau sur la touche **PLAY**, la lecture redémarrera au point où vous avais appuyé sur la touche **STOP**. (Suite du programme.)
- Appuyez deux fois sur la touche **STOP** puis de nouveau sur la touche **PLAY**, la lecture reprendra à la première piste de la manière habituelle. Vos programme est toujours en mémoire jusqu'à ce que le plateau de disque soit ouvert ou que l'alimentation soit coupée.
- Vous pouvez définir jusqu'à 99 pistes.
- Pour effacer toutes les pistes du programme d'un seul coup, sélectionner ANNUL TOUT en bas de la liste à l'étape 2.
- Pour répéter la piste en cours du programme, appuyez plusieurs fois sur la touche **REPEAT** jusqu'à ce que PISTE apparaisse pendant la lecture. Afin de répéter le programme en entier, appuyez plusieurs fois sur la touche **REPEAT** jusqu'à ce que TOUT apparaisse pendant la lecture.
- Si huit pistes ou davantage figurent dans le programme, utilisez la touche **SKIP** (◀◀ ou ▶▶) pour voir toutes les pistes.
- Quand un dossier est ouvert:
 - Appuyez sur la touche de **Curseur** (▶) pour défiler la hiérarchie suivante.
 - Appuyez sur la touche de **Curseur** (◀) pour retourner la hiérarchie précédente (excepté de la hiérarchie la plus haute).
- Si un disque qui contient des fichiers MP3, JPEG et WMA mélangés est inséré, la programmation peut contenir 99 pistes en combinant les fichiers MP3, JPEG et WMA.

Lecture aléatoire

CD

MP3

JPEG

WMA

Cette fonction mélange l'ordre de lecture des pistes au lieu d'avoir une lecture dans l'ordre d'origine.

- En mode d'arrêt, appuyez sur la touche **RANDOM**.

- L'écran ALÉATOIRE apparaît.

- Appuyez sur la touche **PLAY** pour lancer la lecture aléatoire.

REMARQUES :

- Pour répéter la piste en cours dans la sélection aléatoire, appuyez plusieurs fois sur la touche **REPEAT** jusqu'à ce que PISTE apparaisse pendant la lecture. Pour répéter la sélection aléatoire en entier, appuyez sur la touche **REPEAT** jusqu'à ce que TOUT apparaisse pendant la lecture.
- Il est impossible de retourner la hiérarchie précédente pendant la lecture aléatoire.
- Pour les disques contenant des fichiers MP3, JPEG et WMA mélangés, la lecture aléatoire de ces fichiers sera exécutée.



<Exemple: CD>

Lecture de MP3 / JPEG / WMA

MP3

JPEG

WMA

Lorsqu'un disque CD-R ou CD-RW contenant des fichiers MP3, JPEG ou WMA est inséré dans le lecteur de DVD et que la touche **MENU** est pressée, la liste des fichiers apparaît sur l'affichage. Le nombre de pistes est également affiché sur le panneau avant.

- Appuyez sur les touches de **Curseur** (▲ ou ▼) pour sélectionner le groupe (dossier) ou la piste désirés.
- Pour retourner à l'écran précédent, appuyez sur la touche de **Curseur** (◀).
- Si un groupe (dossier) est sélectionné, appuyez sur la touche de **Curseur** (▶) ou **ENTER** pour passer à l'écran de sélection de piste. Appuyez sur les touches de **Curseur** (▲ ou ▼) pour choisir une piste, puis appuyez sur la touche **PLAY** ou sur la touche **ENTER**.

- Si une piste est sélectionnée, appuyez sur la touche **PLAY** ou **ENTER** pour démarrer la lecture des pistes. La lecture de la piste sélectionnée et des pistes suivantes s'effectue.
 - Quand un dossier est ouvert:
 - Appuyez sur la touche de **Curseur** (▶) pour défiler la hiérarchie suivante.
 - Appuyez sur la touche de **Curseur** (◀) pour retourner la hiérarchie précédente (excepté de la hiérarchie la plus haute).
 - Appuyez sur la touche **TOP MENU** pour retourner au premier élément.
- 2** Appuyez sur la touche **STOP** pour arrêter la lecture.

REMARQUES:

- Les dossiers sont connus sous le nom de Groupes; les fichiers s'appellent des pistes.
- Le symbole "■" est montré en haut du nom de groupe.
- Le symbole "■" est montré en haut des fichiers MP3.
- Le symbole "■" est montré en haut des fichiers JPEG.
- Le symbole "■" est montré en haut des fichiers WMA.
- Un maximum de 255 dossiers peut être reconnu.
- Un maximum de 999 fichiers peut être reconnu.
- Un maximum de 8 hiérarchies peut être reconnu.
- Si la piste s'étend en-dehors de l'écran, une flèche vers le bas "▼" apparaît, indiquant que l'utilisateur peut en visionner une autre partie sur la page suivante. Le numéro de la page actuelle et le nombre total de pages sont indiqués à gauche de la flèche vers le bas "▼".
- Si aucun fichier MP3, JPEG ou WMA ne se trouve dans le groupe, le groupe ne s'affiche pas.
- Le lecteur de DVD peut reproduire les données enregistrées dans le niveau 1, le niveau 2 ou Joliet de ISO 9660 sur le disque.
- Il peut également effectuer la lecture d'un disque sur lequel les données ont été enregistrées en multiples sessions.
- Pour plus de détails concernant le système d'enregistrement, référez-vous au manuel d'instructions du lecteur de CD-R / CD-RW ou du logiciel d'écriture.
- Pour les fichiers MP3 et WMA enregistrés en débit binaire variable (VBR), l'appareil peut ne pas afficher le temps écoulé réel.

L'utilisation de fichiers enregistrés en-dessous des spécifications est recommandée pour ce lecteur:

Fichier MP3 applicable		Remarques
Fréquence d'échantillonnage	44,1 kHz 48kHz	• Il est interdit d'enregistrer du son MP3 sur un appareil numérique lorsque la connexion est numérique.
Type	MPEG1 couche audio 3	• On recommande des fichiers MP3 enregistrés à un débit binaire constant de 32 kbps ou plus.

Fichier JPEG applicable		Remarques
Taille d'image	Limite supérieure : 6300 x 5100 points Limite inférieure : 32 x 32 points	• Une image JPEG qui sort de l'écran est réduite pour pouvoir être affichée entièrement à l'écran.

Fichier WMA applicable		Remarques
Fréquence d'échantillonnage	44,1 kHz 48kHz	• Ces fréquences sont applicables aux WMA de version 9.
Débit binaire	48–192 kbps	• Assurez-vous que la fonction copyright est désactivée lorsque vous préparez un disque WMA.
Type	WMA version 9	• Un symbole d'interdiction "impossible" apparaîtra si l'utilisateur essaie de lire un fichier ne pouvant pas être lu tel qu'un fichier protégé par le copyright. • La lecture ne peut pas être effectuée si enregistré dans le format canal 5.1.

Information sur les disques MP3, JPEG et WMA

- Ce lecteur de DVD peut effectuer la lecture d'images et de sons de données enregistrés dans les formats MP3 et JPEG sur des disques CD-R et CD-RW.
- Un fichier ayant une extension ".mp3 (MP3)" est appelé un "fichier MP3".
- Un fichier ayant une extension ".jpg (JPG)" ou ".jpeg (JPEG)" est appelé un "fichier JPEG".
Le lecteur de DVD peut effectuer la lecture d'un fichier image conforme aux spécifications Exif. Exif est un format de fichier. Le format Exchangeable Image File (Exif) a été établi par Japanese Electronic Industry Development Association (JEIDA) (Association pour le Développement de l'Industrie Électronique Japonaise).
- Un fichier ayant une extension ".wma (WMA)" est appelé un "fichier WMA".
- Les fichiers dont l'extension est autre que ".mp3 (MP3)", ".jpg (JPG)", ".jpeg (JPEG)" et ".wma (WMA)" ne figureront pas dans la liste du menu MP3, JPEG, ou WMA.
- Si le fichier n'est pas enregistré en format MP3, JPEG ou WMA, il se peut que du bruit soit produit même si l'extension du fichier est ".mp3 (MP3)", ".jpg (JPG)", ".jpeg (JPEG)" ou ".wma (WMA)".
- Le nom du groupe et de la piste peut être affiché dans un maximum de 25 caractères. Les caractères non reconnus sont remplacés par des astérisques. La neuvième hiérarchie, la plus profonde ne peut pas être affichée.
- Les groupes ou pistes dont la lecture est impossible peuvent être affichés en fonction des conditions d'enregistrement.
- Si la touche **TOP MENU** est pressée pendant l'affichage de la liste des fichiers, le premier article est mis en valeur.

Kodak Picture CD

Le lecteur DVD peut également lire des fichiers JPEG sauvegardés sur des Kodak Picture CD. L'utilisateur peut profiter des images sur son téléviseur en lisant les CD Image.

Pour plus de détails concernant les Kodak Picture CD, contacter un magasin qui assure le service développement Kodak Inc.

- 1** Appuyez sur la touche **MENU**.
Le menu du Kodak Picture CD apparaît.

- Si tous les articles du menu ne peuvent pas être affichés dans la portée de l'écran, "▶▶" apparaît en bas à droite de l'écran, indiquant que l'utilisateur peut visionner les articles restants à la page suivante. Lorsque "◀◀" apparaît, cela indique que l'utilisateur peut visionner les autres articles à la page précédente. Le numéro de l'article actuellement mis en valeur et le nombre total de pistes sont montrés en bas au centre de l'écran.
- Si "▶▶" est montré en bas à droite, utilisez la touche **SKIP ▶▶** pour visionner la page suivante. Si "◀◀" est montré en bas à gauche, utilisez la touche **SKIP ◀◀** pour visionner la page précédente.
- L'affichage de tous les articles du menu dans l'écran du menu peut prendre un certain temps.

- 2** Appuyez sur les touches de **Curseur** (▲ / ▼ / ◀ / ▶), sélectionnez la piste dont la lecture doit être effectuée, puis appuyez sur la touche **PLAY** ou sur la touche **ENTER**.
- Si un fichier est sélectionné sur un Kodak Picture CD, la lecture d'une image de la piste sélectionnée s'effectue et passe à la suivante.

- 3** Appuyez sur la touche **STOP** pour arrêter la lecture.

Remarques concernant Les Kodak Picture CD et JPEG:

- Une piste s'affiche pendant 5 ou 10 secondes, puis la piste suivante s'affiche.

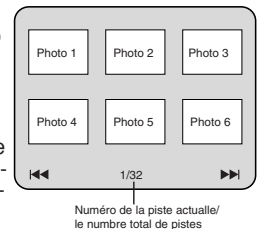

- Chaque pression sur la touche de **Curseur** (▶) fait tourner l'image affichée de 90° dans le sens des aiguilles d'une montre. Chaque pression sur la touche de **Curseur** (◀) fait tourner l'image affichée de 90° dans le sens inverse des aiguilles d'une montre.
- Pour changer la taille de l'image, appuyez deux fois sur la touche **MODE**. Le mode de changement de taille apparaît dans le haut de l'écran pendant la lecture. Puis appuyez sur les touches de **Curseur** (◀ ou ▶) ou **ENTER** pour commuter entre NORMAL (100%) et PETIT (95%).
- Les JPEG progressifs (fichiers JPEG sauvegardés en format progressif) ne sont pas lisibles sur ce lecteur DVD.
- L'affichage des fichiers JPEG haute résolution prend plus de temps.
- Le mode de changement de taille peut être sans effet sur certains fichiers (par ex. fichiers avec petite taille d'image).

Remarques concernant WMA:

- Le lecteur de DVD peut reproduire les données enregistrées dans le niveau 2 de ISO 9660 avec 31 caractères, y compris les signes de ponctuation, pour le nom du fichier. Le nom du fichier peut être affiché avec 25 caractères maximum.
- Un maximum de 8 sous-dossiers peut être reconnu.
- Au moins 64 caractères de l'onglet d'information WMA peuvent également être affichés.
- Un fichier d'extension Joliet comme format Unicode ayant jusqu'à 64 caractères peut être reconnu.
- Cet appareil ne peut pas lire des fichiers WMA protégés par copyright.

Informations à l'écran

Ce fonction permet de vérifier l'information disponible sur le disque actuel en appuyant sur **DISPLAY**.

DVD

- 1 Appuyez sur la touche **DISPLAY** pendant la lecture.
 - Le numéro de chapitre en cours/numéro totale de chapitres, les temps de lecture écoulé et restant de chapitre en cours et l'état actuel de lecture s'afficheront.
- 2 Appuyez à nouveau sur la touche **DISPLAY**.
 - Le numéro de titre en cours/numéro totale de titres, les temps de lecture écoulé et restant de titre en cours et l'état actuel de lecture s'afficheront.
- 3 Appuyez une troisième fois sur la touche **DISPLAY**.
 - Le taux de bit (une totalité de données vidéo en cours de lecture) et l'état actuel de lecture s'afficheront.
 - Le réglage de répétition actuelle ne s'affiche sur le côté droit de la barre d'affichage que lors d'un réglage de répétition est activé.
(◀ C: répétition de chapitre/ ◀ T: répétition de titre/ A ◀ B: répétition A-B)
 - À la lecture d'un disque à double couche, le numéro de couche sera également affiché.
(L0: lecture de la couche 0, L1: lecture de la couche 1).
- 4 Appuyez à nouveau sur la touche **DISPLAY** pour quitter.

CD

- 1 Appuyez sur **DISPLAY** pendant la lecture.
 - Le numéro de piste en cours/numéro totale de pistes, les temps de lecture écoulé et restant de piste en cours et l'état actuel de lecture s'afficheront.
 - Le réglage de répétition actuelle ne s'affiche sur le côté droit de la barre d'affichage que lors d'un réglage de répétition est activé.
(◀ T: répétition de piste/ ◀ A: répétition de tout les pistes/ A ◀ B: répétition A-B)

- 2 Appuyez à nouveau sur **DISPLAY**.
 - Le numéro de piste en cours/numéro totale de pistes, les temps de lecture écoulé et restant du disque entier et l'état actuel de lecture s'afficheront.
 - Le réglage de répétition actuelle ne s'affiche sur le côté droit de la barre d'affichage que lors d'un réglage de répétition est activé.
(◀ T: répétition de piste/ ◀ A: répétition de tout les pistes/ A ◀ B: répétition A-B)
 - Quand la lecture est en mode de programme ou de aléatoire, **PROGRAMME** (ou **ALEATOIRE**) s'affichera.
- 3 Appuyez à nouveau sur la touche **DISPLAY** pour quitter.

MP3 JPEG

- 1 Appuyez sur **DISPLAY** pendant la lecture.
 - Le nom de fichier en cours de lecture s'affichera.
- 2 Appuyez à nouveau sur **DISPLAY**.
 - Le numéro de piste en cours/numéro totale de pistes, les temps de lecture écoulé (MP3) s'afficheront.
 - Le réglage de répétition actuelle ne s'affiche que lors d'un réglage de répétition est activé.
(◀ T: répétition de piste/ ◀ A: répétition de tout les pistes/ ◀ G: répétition de groupe)
 - Quand la lecture est en mode de programme ou de aléatoire avec MP3 ou JPEG, **PROGRAMME** (ou **ALEATOIRE**) s'affichera.
- 3 Appuyez à nouveau sur **DISPLAY** pour quitter.
 - Pendant la lecture programmée ou la lecture aléatoire, chaque état de lecture est affiché à la pression de la touche **DISPLAY**. Ensuite, appuyez de nouveau sur la touche **DISPLAY** pour quitter.

WMA

- 1 Appuyez sur la touche **DISPLAY** pendant la lecture.
 - Le nom du fichier en cours de lecture est affiché.
- 2 Appuyez à nouveau sur la touche **DISPLAY**.
 - Le titre basé sur les informations d'étiquette en cours de lecture est affiché.
- 3 Appuyez à nouveau sur la touche **DISPLAY**.
 - Le nom de l'artiste basé sur les informations d'étiquette en cours de lecture est affiché.
- 4 Appuyez à nouveau sur la touche **DISPLAY**.
 - Le numéro de piste en cours/numéro totale de pistes, les temps de lecture écoulé s'afficheront.
 - Le réglage de répétition actuelle ne s'affiche que lors d'un réglage de répétition est activé.
(◀ T: répétition de piste/ ◀ A: répétition de tout les pistes/ ◀ G: répétition de groupe (dossier))
 - Quand la lecture est en mode de programme ou de aléatoire, **PROGRAMME** (ou **ALEATOIRE**) s'affichera.
- 5 Appuyez à nouveau sur la touche **DISPLAY** pour quitter.
 - Pendant la lecture programmée ou la lecture aléatoire, chaque état de lecture est affiché lorsque vous appuyez sur la touche **DISPLAY**. Puis, appuyez sur la touche **DISPLAY** pour quitter.

REMARQUE :

- Si le fichier ne contient pas d'informations d'étiquette, **NON DISPONIBLE** est affiché.

Mode diaporama

JPEG

Vous pouvez vérifier les informations du fichier en cours.

1 Appuyez sur la touche **MODE** pendant la lecture.

- L'écran du mode diaporama apparaît.
- Vous ne pouvez pas modifier le mode diaporama en mode d'arrêt ou à l'écran de la liste des fichiers ou à l'écran de menu du Picture CD.

2 Appuyez sur la touche **ENTER**.

- Le mode diaporama change.
- INSÉRER/SUPPRIMER:
L'image entière apparaît en une seule fois.
- FONDU ENTRÉE/SORTIE:
L'image apparaît puis disparaît petit à petit.

3 Appuyez sur la touche **MODE** pour quitter.

Dialogue à vitesse variable

DVD

En étant disponible seulement sur les disques enregistrés dans le format Dolby Digital, dialogue à vitesse variable effectue la lecture à une vitesse légèrement supérieure ou légèrement inférieure tout en maintenant la qualité sonore de la lecture normale.

1 Pendant la lecture, appuyez plusieurs fois sur la touche **MODE** jusqu'à ce que le réglage de la vitesse de lecture apparaisse.

- "HF" apparaît sur l'écran du téléviseur.



2 Appuyez sur la touche **ENTER** ou sur les touches de **Curseur** (◀ ou ▶) pour commuter entre ♪♪ (x1,3), ♪ (x0,8) et HF.

- ♪ : effectue la lecture à environ 0,8 fois la vitesse normale de lecture.
- ♪♪ : effectue la lecture à environ 1,3 fois la vitesse normale de lecture.

3 Pour retourner à la lecture normale, appuyez sur la touche **PLAY**.

REMARQUES :

- Chaque fois que vous appuyez sur la touche **STOP**, le réglage se met sur HF.
- Les sous titre peuvent être visionnés pendant que cette fonction est active.
- Le réglage de Contrôle de l'image, Niveau des noirs et Audio (Langue) ne peut pas être changé pendant l'utilisation de ce mode.
- Surround virtuel ne fonctionne pas pendant l'utilisation de ce mode.
- Cette caractéristique peut parfois ne pas fonctionner sur un disque.
- Lors de l'utilisation d'une connexion audio numérique (COAXIAL ou OPTICAL), le son LPCM est sorti.
- Lors de l'utilisation de la fonction Dialogue à vitesse variable avec la sortie numérique canal 5.1, le son de la sortie analogique est fixé sur le canal 2.
- Lors de l'utilisation d'une connexion audio numérique, seul le son Dolby Digital est disponible.

Langue audio

DVD

Le lecteur de DVD vous permet de sélectionner une langue (si des langues multiples sont disponibles) pendant la lecture d'un disque DVD.

1 Appuyez sur la touche **AUDIO** pendant la lecture.

2 Appuyez plusieurs fois sur la touche **AUDIO** pour sélectionner la langue désirée.

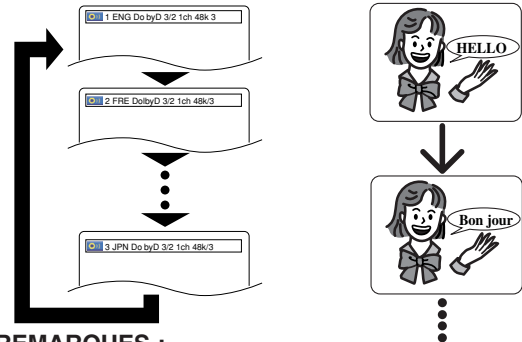

REMARQUES :

- Le mode son ne peut pas être changé pendant la lecture de disques non enregistrés en double son.
- Certains disques permettent de changer le réglage audio de la langue dans le menu du disque. (Opération varie selon les disques. Reportez-vous au manuel accompagnant le disque.)
- Appuyer sur la touche **AUDIO** peut ne pas fonctionner sur certains DVD avec des langues audio multiples (par exemple les DVD qui permettent de changer le réglage de la langue audio dans le menu du disque).
- Si vous choisissez une langue dont le code de langue se compose de trois lettres, le code s'affiche chaque fois que vous changez le réglage audio de la langue. Si vous choisissez toute autre langue, "---" s'affiche à la place (reportez-vous à page 24).
- La sélection de la langue audio peut s'effectuer pendant Dialogue à vitesse variable.
- Si le disque ne comporte pas de langue audio, "NON DISPONIBLE" s'affiche.

Langue des sous-titres

DVD

Le lecteur de DVD vous permet de sélectionner une langue pour les sous-titres (si plusieurs langues sont disponibles) pendant la lecture du DVD.

1 Appuyez sur la touche **SUBTITLE** pendant la lecture.

2 Appuyez sur la touche **SUBTITLE** plusieurs fois pour sélectionner la langue de sous-titres de votre choix.

- La langue sélectionnée sera affichée sur la barre d'affichage en haut de l'écran.
- Appuyez sur les touche de **Curseur** (◀ ou ▶) pour activer ou désactiver les sous-titres pendant la lecture.

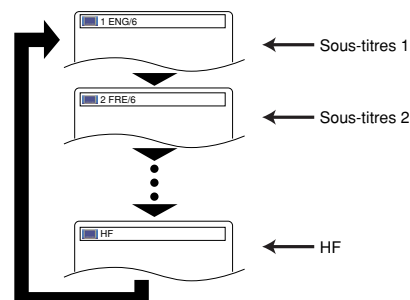

- 3** Pour désactiver les sous-titres, appuyer plusieurs fois sur **SUBTITLE** jusqu'à ce que HF apparaisse.

REMARQUES :

- Certains disques permettent le réglage des sous-titres sur le menu du disque. (L'opération varie selon les disques. Reportez-vous au manuel accompagnant le disque.)
- Appuyer sur la touche **SUBTITLE** peut ne pas fonctionner sur certains DVD avec des langues multiples de sous-titres (les DVD permettant le réglage de la langue des sous-titres depuis le menu du disque, par exemple).
- Si la langue souhaitée n'est pas indiquée après plusieurs pressions de **SUBTITLE**, le disque n'a pas de sous-titres dans cette langue.
- Si une langue à code de langue de trois lettres est choisie, le code s'affichera à chaque changement de réglage de la langue des sous-titres. Si une autre langue est choisie, "... " s'affichera à la place (reportez-vous à la page 24).
- Si le disque ne comporte pas de langue de sous-titres, "NON DISPONIBLE" s'affiche.

Angle de la caméra**DVD**

Certains disques DVD contiennent des scènes prises simultanément sous plusieurs angles. Il est possible de changer d'angle de caméra quand la marque () s'affiche.

- 1 Appuyez sur la touche **ANGLE** pendant la lecture.
 - La durée écoulée et la durée de lecture restante du chapitre en cours s'affichent.
- 2 Appuyez sur la touche **ANGLE** plusieurs fois pour sélectionner l'angle de votre choix.

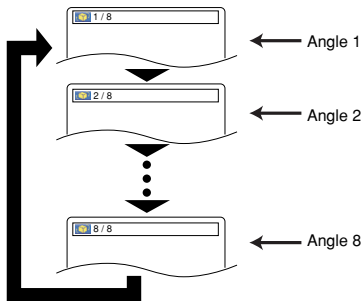
**REMARQUE :**

- Si le réglage de "ICÔNE DE L'ANGLE" est sur "HF" dans le menu d'affichage, () n'apparaît pas.

Contrôle de l'image**DVD**

Le contrôle de l'image effectue l'ajustement de Luminosité, Contraste, Couleur, Correction Gamma et Finesse de l'affichage spécifique.

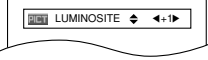
- 1 Appuyez sur la touche **MODE** pendant la lecture. 
- 2 Appuyez sur les touches de **Curseur** (▲ ou ▼) pour commuter les articles.
- 3 Appuyez sur la touche **ENTER** ou sur les touches de **Curseur** (◀ ou ▶) pour ajuster le niveau désiré.
 - -6, -5, -4, -3, -2, -1, 0, +1, +2, +3, +4, +5, +6 peuvent être sélectionnés.
- 4 Pour retourner à la lecture normale, appuyez sur la touche **RETURN**.

REMARQUES :

- Les réglages par défaut pour tous les items de Cntrôle de l'image sont "0".
- L'affichage de réglage disparaît après 10 secondes d'inactivité.
- Cette fonction ne peut pas être utilisée pendant Dialogue à vitesse variable (référez-vous à la page 20).

Mode son stéréo**CD**

- 1 Appuyez plusieurs fois sur **AUDIO** pendant la lecture pour sélectionner le mode son désiré.
 - STÉRÉO - les deux canaux droit et gauche sons actifs (stéréo).
 - L-ch - seul le canal gauche est actif.
 - R-ch - seul le canal droit est actif.

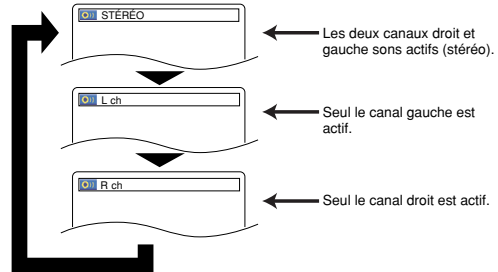
**REMARQUE :**

- La sortie STÉRÉO est possible seulement à la lecture de DTS CD.

Surround virtuel**DVD****CD****MP3****WMA**

Vous pouvez profiter des effets ambiophoniques avec deux haut-parleurs.

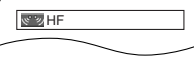
- 1 Pendant la lecture, appuyez plusieurs fois sur la touche **MODE** jusqu'à ce que le réglage de Surround virtuel apparaisse. 
- 2 Appuyez sur la touche **ENTER** pour régler 1 (Effet naturel), 2 (Effet accentué) ou HF.
- 3 Appuyez sur la touche **RETURN** pour sortir.

REMARQUES :

- Sélectionnez Surround virtuel HF ou baissez le volume si le son est déformé.
- Surround virtuel n'est pas effectif si le réglage du mode son est autre que "STÉRÉO" (seulement pour la lecture de CD Audio).
- Cette fonction ne peut pas être utilisée pendant Dialogue à vitesse variable (reportez-vous à la page 20).

Réglage du niveau des noirs**DVD**

Ajustez le réglage du niveau des noirs pour rendre les parties noires de l'image aussi lumineuses que vous le désirez.

- 1 Pendant la lecture, appuyez plusieurs fois sur la touche **MODE** jusqu'à ce que le réglage du niveau des noirs apparaisse. 
- 2 Appuyez sur la touche **ENTER** pour régler sur EF/HF.
 - EF (Défaut): rend les parties sombre plus lumineuse.
 - HF: montre l'image originale telle qu'elle a été enregistrée.
- 3 Appuyez sur la touche **RETURN** pour sortir.

REMARQUE :

- Cette fonction ne peut pas être utilisée pendant Dialogue à vitesse variable (reportez-vous à la page 20).

Dans le menu Configuration, les modes QUICK, CUSTOM et INITIALIZE sont disponibles (référez-vous aux pages 22-24). Le menu QUICK est composé des rubriques d'un usage fréquenté, et ils sont marqués comme **QUICK**. Le mode CUSTOM permet de régler toutes les rubriques.

Réglage de la langue

Les options de langue ne sont pas disponibles sur certains disques.

- Appuyez sur la touche **SETUP** dans le mode d'arrêt.
- Appuyez sur les touches de **Curseur** (◀ ou ▶) pour sélectionner **CUSTOM**, puis appuyez sur la touche **ENTER**.
 - Le mode **CUSTOM** apparaît.
- Appuyez sur les touches de **Curseur** (◀ ou ▶) pour sélectionner **LANGUE**, puis appuyez sur la touche **ENTER** pour confirmer.
- Appuyez sur les touches de **Curseur** (▲ ou ▼) pour sélectionner les articles ci-dessous, puis appuyez sur la touche **ENTER**.



DIALOGUES (Défaut: ORIGINAL)

- Règle la langue audio.

SOUS-TITRE (Défaut: HF)

- Règle la langue des sous-titres.

MENU DU DISQUE (Défaut: ANGLAIS)

- Règle la langue du menu du DVD.

OSD (Défaut: ENGLISH) **QUICK**

- Règle la langue de l'affichage à l'écran.

- Appuyez sur les touches de **Curseur** (▲ ou ▼) pour sélectionner un réglage, puis appuyez sur la touche **ENTER**.
 - Si **AUTRE** est sélectionné dans l'écran **DIALOGUES**, **SOUS-TITRE** ou **MENU DU DISQUE**, composez un numéro à quatre chiffres pour entrer le code de la langue désirée. (Référez-vous à la liste des codes de langue à la page 24.)
 - Seules les langues prises en charge par le disque peuvent être sélectionnées.
 - Appuyez sur la touche **SETUP** pour sortir et activer le réglage nouveau.
- REMARQUE :**
- Le réglage de la langue pour **DIALOGUES** et pour **SOUS-TITRE** n'est pas disponible sur certains disques. Utilisez alors les touches **AUDIO** et **SUBTITLE**. Reportez-vous à la page 20 pour plus de détails.

Réglage de l'affichage

Vous pouvez changer certains aspects des écrans d'affichage des DVD, d'Arrêt sur image et de Progressif.

- Appuyez sur la touche **SETUP** dans le mode d'arrêt.
- Appuyez sur les touches de **Curseur** (◀ ou ▶) pour sélectionner **CUSTOM**, puis appuyez sur la touche **ENTER**.
 - Le mode **CUSTOM** apparaît.
- Appuyez sur les touches de **Curseur** (◀ ou ▶) pour sélectionner **AFFICHAGE**, puis appuyez sur la touche **ENTER** pour confirmer.
- Appuyez sur les touches de **Curseur** (▲ ou ▼) pour sélectionner un article, puis appuyez sur la touche **ENTER**.

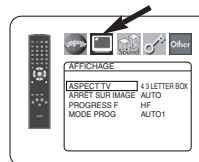

ASPECT TV (Défaut: 4:3 LETTER BOX) **QUICK**

- Appuyez sur les touches de **Curseur** (▲ ou ▼) pour sélectionner un article, puis appuyez sur la touche **ENTER**.
- Sélectionnez **4:3 LETTER BOX** pour faire apparaître une barre noire en haut et en bas de l'écran.
- Sélectionnez **4:3 PAN & SCAN** pour une image pleine hauteur avec les deux côtés équilibrés.
- Sélectionnez **16:9 WIDE** si un téléviseur grand écran est connecté au lecteur de DVD.

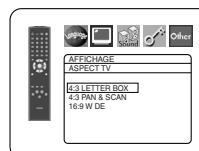

ARRÊT SUR IMAGE (Défaut: AUTO)

- Appuyez sur les touches de **Curseur** (▲ ou ▼) pour sélectionner un article (**AUTO**, **TRAME** ou **IMAGE**), puis appuyez sur la touche **ENTER**.
- Cette fonction permet de régler la résolution et la qualité d'image dans le mode arrêt sur image.
- Chaque image individuelle de l'écran de téléviseur est nommée comme "image" ici, qui consiste en deux images séparées nommées comme "trame". Une certaine image réglée sur **AUTO** dans le mode immobilité peut être floue par la nature des données.
- AUTO**: Sélectionne automatiquement un réglage de résolution le plus favorable (**IMAGE** ou **TRAME**) basé sur la caractéristique des images.
- TRAME**: Sélectionner **TRAME** quand les images sont encore instables même si **AUTO** est sélectionné. **TRAME** stabilise les images bien que la qualité d'image puisse devenir médiocre à cause de la limite de la somme de données.
- IMAGE**: Sélectionner **IMAGE** pour afficher les images relativement lente en mouvement dans la haute résolution. **IMAGE** améliore la qualité d'image bien qu'elle puisse être instable à cause de la simultanéité de la sortie de deux données trames.

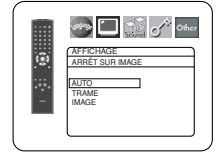

PROGRESSIF (Défaut: HF) **QUICK**

- Appuyez sur les touches de **Curseur** (▲ ou ▼) pour régler **PROGRESSIF** sur **EF** ou sur **HF**, puis appuyez sur la touche **ENTER**.
- Le réglage est actif lorsque vous sortez de l'écran de configuration en appuyant sur la touche **SETUP**.
- Lorsque **PROGRESSIF** est sur **EF**, **P.SCAN** apparaît sur l'affichage du lecteur de DVD après que vous soyez sorti de l'écran de configuration.
- Pour plus de détails, référez-vous à la page 11.

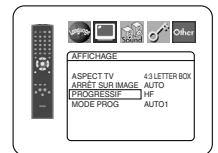

MODE.PROG (Défaut: AUTO1)

- Appuyez sur les touches de **Curseur** (▲ ou ▼) pour sélectionner un article (**AUTO1**, **AUTO2** ou **VIDEO**), puis appuyez sur la touche **ENTER**.
 - Cette fonction permet de sélectionner la sortie image, selon le matériau de base (film ou vidéo) des images DVD enregistrées quand **SORTIE VIDEO** est réglé à **COMPOSANTS PROGRESSIF**.
 - AUTO1**: Sélectionne automatiquement la sortie de la meilleure image (**AUTO2** ou **VIDEO**) sur la base de la chaîne de données.
 - AUTO2**: Une combinaison des trames supérieure et inférieure est sortie en tant qu'image d'un cadre.
 - VIDEO**: La trame supérieure ou inférieure est sortie en tant qu'image d'un cadre.
- Appuyez sur la touche **SETUP** pour sortir et activer le réglage nouveau.

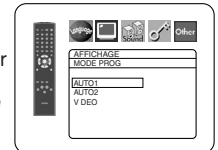

Réglage du son

Choisissez les réglages audio adaptés à votre appareil. Ils n'affectent que la lecture de disques DVD par le lecteur de DVD.

- 1 Appuyez sur la touche **SETUP** dans le mode d'arrêt.
- 2 Appuyez sur les touches de **Curseur** (◀ ou ▶) pour sélectionner CUSTOM, puis appuyez sur la touche **ENTER**.

- Le mode custom apparaît.

- 3 Appuyez sur les touches de **Curseur** (◀ ou ▶) pour sélectionner SON, puis appuyez sur la touche **ENTER** pour confirmer.

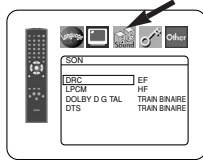

- 4 Appuyez sur les touches de **Curseur** (▲ ou ▼) pour sélectionner un article puis appuyez sur la touche **ENTER**.

- Cet affichage de menu comprend 2 pages. Appuyez plusieurs fois sur la touche de **Curseur** (▼) pour indiquer l'image suivante.

DRC (Contrôle dynamique de la gamme) (Défaut: EF)

- Pour compresser la gamme du volume sonore.
- La fonction DRC n'est disponible que sur les disques enregistrés dans le format Dolby Digital.

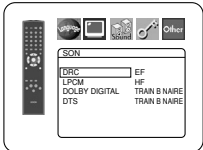

LPCM (Défaut: HF)

- Réglez sur EF lors de la sortie à 48kHz (ou 44,1kHz).
- Cette fonction n'est disponible que sur la sortie numérique d'un disque enregistré à 96kHz (ou 88,2kHz).

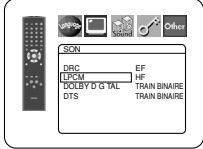

Lors de la lecture d'un disque dont les droits d'auteur sont protégés.

- L'échantillonnage du son sera baissé à 48kHz (ou 44,1kHz), même si vous réglez sur HF.

DOLBY DIGITAL (Défaut: TRAIN BINAIRE) QUICK

- Réglez sur TRAIN BINAIRE lorsque le lecteur est connecté au décodeur Dolby Digital.
- Cette fonction est efficace seulement pour les connexions COAXIAL et OPTICAL.

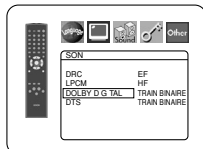

TRAIN BINAIRE:

Les signaux DOLBY DIGITAL sont sortis en tant que Train binaire.

PCM: Convertit Dolby Digital en PCM.

DTS (Défaut: TRAIN BINAIRE) QUICK

- Réglez sur TRAIN BINAIRE lorsque le lecteur est connecté au décodeur DTS.

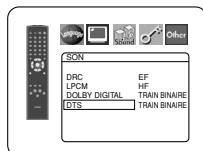

TRAIN BINAIRE:

Les signaux DTS sont sortis en tant que Train binaire.

HF: Aucun son DTS n'est émis à la sortie.

- Le son DTS n'est généré que par les sorties audio numériques.

- 5 Appuyez sur la touche **SETUP** pour sortir et activer le réglage nouveau.

Contrôle restriction

Le contrôle des restrictions limite la lecture de disques pour les audiences non adaptées. Un mot de passe à quatre chiffres déterminé par l'utilisateur déverrouille le verrou parental. Cette caractéristique permet d'empêcher la lecture par les enfants de disques au contenu douteux.

RESTRICTION

Le niveau de restriction vous permet de régler le niveau de restriction de vos disques DVD.

La lecture s'arrête si la restriction du disque dépasse le niveau que vous avez réglé.

- 1 Appuyez sur la touche **SETUP** dans le mode d'arrêt.
- 2 Appuyez sur les touches de **Curseur** (◀ ou ▶) pour sélectionner CUSTOM, puis appuyez sur la touche **ENTER**.

- 3 Appuyez sur les touches de **Curseur** (◀ ou ▶) pour sélectionner PARENT, puis appuyez sur la touche **ENTER**.



- 4 Appuyez sur les touches **Numériques** pour entrer votre mot de passe à quatre chiffres.

- La première fois, entrez n'importe quels 4 chiffres en appuyant sur les touches **Numériques** (à l'exception de 4737) puis appuyez sur la touche **ENTER**. Ce numéro servira de mot de passe à partir de la seconde fois. Prenez note de votre mot de passe dans le cas où vous l'oublieriez.

- Si vous oubliez votre mot de passe, appuyez sur **4, 7, 3, 7**. Le mot de passe original est supprimé et les niveaux parentaux sont réglés sur TOUT. Entrez un nouveau mot de passe à 4 chiffres, puis appuyez sur la touche **ENTER**.

- 5 Appuyez sur les touches de **Curseur** (▲ ou ▼) pour sélectionner RESTRICTION, puis appuyez sur la touche **ENTER**.

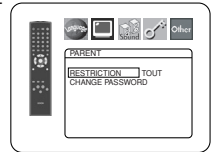

- 6 Appuyez sur les touches de **Curseur** (▲ ou ▼) pour sélectionner le niveau désiré, puis appuyez sur la touche **ENTER**.

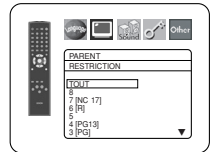

- 7 Appuyez sur la touche **SETUP** pour sortir et activer le réglage nouveau.

REMARQUE :

- Cette fonction peut ne pas fonctionner sur certains DVD. Assurez-vous que les restrictions fonctionnent comme vous les avez réglées.

Pour changer le mot de passe:

- 1 Suivez les étapes **1** à **4** ci-dessus.
- 2 Appuyez sur les touches de **Curseur** (▲ ou ▼) pour sélectionner CHANGE PASSWORD, puis appuyez sur la touche **ENTER**.
- 3 Entrez un nouveau mot de passe à 4 chiffres, puis appuyez sur la touche **ENTER**.
- 4 Appuyez sur la touche **SETUP** pour sortir.

SI VOUS OUBLIEZ LE MOT DE PASSE

- 1 Appuyez sur **4, 7, 3, 7** de l'étape **4**.
 - Le mot de passe est supprimé et les niveaux de restrictions sont réglés sur TOUT.
- 2 Répétez les étapes **4** à **7** pour remettre le verrouillage parental en place.

NIVEAUX DE CONTRÔLE

- **TOUT**
Le verrouillage parental est annulé.
- **Niveau 8**
La lecture de logiciels DVD de n'importe quel niveau (adultes/général/enfants) peut être effectuée.
- **Niveaux 7 à 2**
Seule la lecture de logiciels DVD visant l'utilisation générale et les enfants peut être effectuée.
- **Niveau 1**
Seule la lecture de logiciels DVD visant les enfants peut être effectuée, avec la lecture de ceux visant les adultes et l'utilisation générale interdite.

Réglage des autres

Cette fonction permet d'ajuster la disponibilité de la marque d'angle, la mise en arrêt automatique, la luminosité du panneau d'affichage du lecteur, le panorama d'images.

- Appuyez sur la touche **SETUP** dans le mode d'arrêt.
- Appuyez sur les touches de **Curseur** (◀ ou ▶) pour sélectionner **CUSTOM**, puis appuyez sur la touche **ENTER**.
 - Le mode **CUSTOM** apparaît.
- Appuyez sur les touches de **Curseur** (◀ ou ▶) pour sélectionner **Other**, puis appuyez sur la touche **ENTER** pour confirmer.
- Appuyez sur les touches de **Curseur** (▲ ou ▼) pour sélectionner les articles ci-dessous puis appuyez sur la touche **ENTER**.



IÇÔNE DE L'ANGLE (Défaut: EF)

- Appuyez plusieurs fois sur la touche **ENTER** pour mettre le marqueur d'angle sur **EF** ou sur **HF**.

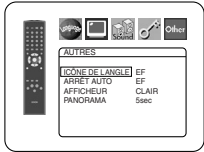

ARRÊT AUTO. (Défaut: EF)

- Appuyez plusieurs fois sur la touche **ENTER** pour mettre l'Arrêt Automatique de l'alimentation sur **EF** ou sur **HF**.
- Il met le lecteur de DVD automatiquement hors tension après 30 minutes d'inactivité.

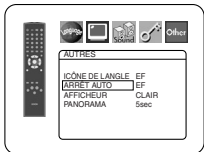

AFFICHEUR (Défaut: CLAIR)

- Appuyez sur les touches de **Curseur** (▲ ou ▼) pour sélectionner un des articles **CLAIR**, **SOMBRE** et **AUTO**, puis appuyez sur la touche **ENTER**.
- Lorsque **AUTO** est sélectionné, l'affichage ne s'assombrit que pendant la lecture.

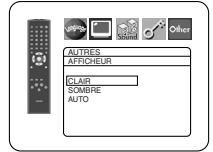

PANORAMA (Défaut : 5sec)

- Régler la vitesse de lecture pour **PANORAMA** de **JPEG**.
- Appuyer sur les touches de **Curseur** (▲ ou ▼) pour sélectionner entre 5 et 10 secondes, puis appuyer sur la touche **ENTER**.

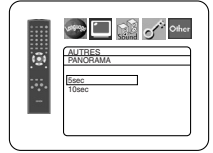

- Appuyez sur la touche **SETUP** pour sortir.

Remise au réglage par défaut (sauf Contrôle restriction)

Ceci vous permet de retourner toutes les sélections de configuration (sauf de **RESTRICTION**) à leurs réglages par défaut.

- Appuyez sur la touche **SETUP** dans le mode arrêt.
- Appuyez sur les touches de **Curseur** (◀ ou ▶) pour sélectionner **INITIALIZE**, puis appuyez sur la touche **ENTER**.
- Appuyez sur les touches de **Curseur** (▲ ou ▼) pour sélectionner **OUI**, puis appuyez sur la touche **ENTER**.
- Appuyez sur la touche **SETUP** pour sortir.

REMARQUE:

- Si vous voulez cesser d'initialiser, sélectionnez **NON** à l'étape 3.

Liste des codes de langue

Langue	Code	Langue	Code	Langue	Code	Langue	Code
A-B		Finois [FIN]	5255	Malais	5965	Slovaque	6557
Abkhazien	4748	Français [FRE]	5264	Malayalamien	5958	Slovène	6558
Afari	4747	Frison	5271	Malaysien	5953	Somalien	6561
Africans	4752	Gaélique écossais	5350	Maltais	5966	Soudanais	6567
Albanais	6563	Galicien	5358	Maori	5955	Suédois [SWE]	6568
Allemand [GER]	5051	Gallois	4971	Marathi	5964	Swahili	6569
Amhar	4759	Georgien	5747	Moldavien	5961	T	
Anglais [ENG]	5160	Grec [GRE]	5158	Mongol	5960	Tagalog	6658
Arabe	4764	Groenlandais	5758	Nauru	6047	Tajique	6653
Arménien	5471	Guarani	5360	Néerlandais [DUT]	6058	Tamoul	6647
Assamien	4765	Gujarati	5367	Népalais	6051	Tatare	6666
Aymara	4771	Hausa	5447	Norvégien [NOR]	6061	Tchèque	4965
Azerbaïdjanais	4772	Hebrew	5569	O-R		Télu	6651
Bashkir	4847	Hindi	5455	Occitan	6149	Thailandais	6654
Basque	5167	Hongrois [HUN]	5467	Omoran(Afan)	6159	Tibétain	4861
Bengalais	4860	I-K		Oriyen	6164	Tigrinya	6655
Biélorusse	4851	Indonésien	5560	Ouzbèque	6772	Tongais	6661
Biharis	4854	Interlingue	5547	Panjabi	6247	Tsongais	6665
Birman	5971	Interlingue	5551	Perse	5247	Turc [TUR]	6664
Bislamien	4855	Inupiak	5557	Polonais	6258	Turkmène	6657
Bouthanais	5072	Irlandais [IRI]	5347	Portugais [POR]	6266	Twi	6669
Breton	4864	Islandais [ICE]	5565	Pushtu; Pushto	6265	U-Z	
Bulgare	4853	Italien [ITA]	5566	Quéchuan	6367	Ukrainien	6757
C-E		Japonais [JPN]	5647	Rhaeto-Roman	6459	Urdu	6764
Cambodgien	5759	Javanais	5669	Roumain [RUM]	6461	Vietnamien	6855
Cashmiri	5765	Kannada	5760	Russe [RUS]	6467	Volapük	6861
Catalan	4947	Kazakh	5757	S		Wolof	6961
Chinois [CHI]	7254	Kinyarwandais	6469	Samoan	6559	Xhosa	7054
Corse	4961	Kirghize	5771	Sangho	6553	Yiddish	5655
Coréen [KOR]	5761	Kirundi	6460	Sanscrit	6547	Yoruba	7161
Croatien	5464	Kurde	5767	Serbe	6564	Zoulou	7267
Danois [DAN]	5047	L-N		Serbo-Croate	6554		
Espagnol [SPA]	5165	Laotien	5861	Sesotho	6566		
Espéranto	5161	Latin	5847	Setswanais	6660		
Estonien	5166	Latvien; Letton	5868	Shonan	6560		
F-H		Lingalais	5860	Sindhi	6550		
Faroésien	5261	Lithuanien	5866	Singhalais	6555		
Fijien	5256	Macédonien	5957	Siswat	6565		

Si l'on choisit une langue qui a un code de langue de trois lettres (écrit entre parenthèses), le code sera affiché chaque fois que l'on changera le réglage de la langue audio ou de sous-titres à la page 20. Si l'on choisit n'importe quelle autre langue, "..." sera affiché à la place.

Si le lecteur de DVD ne fonctionne pas correctement lorsqu'il est utilisé comme décrit dans ce Mode d'emploi, vérifiez le lecteur en consultant la liste de vérification suivante.

Problème	Solution	Page
Pas d'alimentation	– Vérifiez que le cordon d'alimentation est branché correctement. – Débranchez le cordon d'alimentation, attendez 5-10 secondes puis rebranchez-le.	— —
Pas de son ou d'image	– Vérifiez que le téléviseur est allumé. – Vérifiez le raccordement vidéo. – Vérifiez les raccordements du câble VIDEO/AUDIO avec le téléviseur. – Vérifiez si le mode PROGRESSIF est réglé correctement.	— 13 13 22
Image déformée	– L'image peut parfois être légèrement déformée. Il ne s'agit pas d'un dysfonctionnement. – Connectez le lecteur directement au téléviseur.	— 13
Image totalement déformée ou image noir et blanc avec le DVD	– Connectez le lecteur DVD directement au téléviseur. – Vérifiez que le disque est compatible avec le lecteur de DVD.	13 6
Pas de son ou son déformé	– Ajustez le volume. – Vérifiez que les enceintes sont raccordées correctement.	— 12
Pas d'audio à la sortie numérique	– Vérifiez les connexions numériques. – Vérifiez les réglages de son.	12 23
Aucun son DTS ne se fait entendre	– Employez un jack DIGITAL OUT pour transmettre le son DTS.	12, 23
Gel momentané de l'image pendant la lecture	– Vérifiez qu'il n'y a pas de traces de doigts/raies sur le disque et l'essuyer avec un chiffon doux du centre vers le bord. – Nettoyez le disque.	26 26
La lecture du disque est impossible	– Nettoyez le disque. – Assurez-vous que l'étiquette du disque est bien tournée vers le haut. – Vérifiez si le disque est défectueux en essayant un autre disque. – Annulez le contrôle restriction ou modifiez le niveau de restriction. – Insérez un disque correct qui peut être lu sur ce lecteur.	26 14 — 23 6
Pas de retour à l'écran de démarrage au retrait du disque	– Réinitialisez le lecteur en le mettant hors tension, puis à nouveau sous tension.	—
Le lecteur ne répond pas à la télécommande	– Dirigez la télécommande directement vers le capteur à l'avant du lecteur. – Réduisez la distance séparant la télécommande au lecteur. – Remplacez les piles de la télécommande. – Réinsérez les piles en respectant les polarités (signes +/-) indiquées.	8 — 10 10
Les touches ne fonctionnent pas ou le lecteur s'arrête de répondre	– Pour entièrement réinitialiser le lecteur, débranchez le cordon d'alimentation de la prise murale pendant 5 à 10 secondes.	—
Le lecteur ne répond pas à certaines commandes pendant la lecture	– Ces opérations peuvent ne pas être autorisées par le disque. Consultez les instructions du disque.	6
Le lecteur DVD ne peut pas lire des CD/DVD	– Utilisez un CD/DVD de nettoyage disponible dans le commerce pour nettoyer la lentille avant d'envoyer le lecteur de DVD en réparation.	26
Impossible de modifier l'angle	– L'angle ne peut pas être modifié sur les DVD qui ne contiennent pas d'angles multiples. Dans certains cas, les angles multiples ne sont enregistrés que pour des scènes spécifiques.	21
La lecture ne démarre pas lorsque le titre est sélectionné	– Vérifiez le réglage "RESTRICTION".	23
Le mot de passe pour le niveau de restriction a été oublié	– Saisissez le mot de passe par défaut "4737", et le mot de passe que vous avez oublié sera effacé.	23

REMARQUES :

- Certaines fonctions ne sont pas disponibles dans des modes spécifiques, mais il ne s'agit pas d'un dysfonctionnement. Veuillez la description dans ce Mode d'emploi pour avoir plus de détails sur les opérations correctes.
- La lecture à partir d'une piste désirée et la lecture aléatoire ne sont pas disponibles pendant la lecture programmée.
- Certaines fonctions sont interdites sur certains disques.

DONNÉES TECHNIQUES

SYSTEME DE SIGNAUX

NTSC couleur

DISQUES APPLICABLES

- (1) Disques DVD Vidéo
disques à 1 couche et 1 face de 12 cm, disques à 2 couches et 1 face de 12 cm, disques à 2 couches et 2 faces de 12 cm (1 couche par face), disques à 1 couche et 1 face de 8 cm, disques à 2 couches et 1 face de 8 cm, disques à 2 couches et 2 faces de 8 cm (1 couche par face)
- (2) DVD-R/DVD-RW
- (3) Disques compacts (Audio CD) disques de 12 cm, disques de 8 cm
- (4) CD-R/CD-RW

SORTIE S-VIDEO

Niveau de sortie Y : 1 Vp-p (75 Ω/ohms)

Niveau de sortie C : 0,286 Vp-p

Connecteurs de sortie : Connecteurs S, 1 jeu

SORTIE VIDEO

Niveau de sortie : 1 Vp-p (75 Ω/ohms)

Connecteur de sortie : Jacks à broches, 1 jeu

SORTIE COMPOSANTE

Niveau de sortie Y : 1 Vp-p (75 Ω/ohms)

Niveau de sortie PB/CB : 0,7 Vp-p (75 Ω/ohms)

Niveau de sortie PR/CR : 0,7 Vp-p (75 Ω/ohms)

Connecteur de sortie : Jacks à broches, 1 jeu

SORTIE AUDIO

Niveau de sortie : 2 Vrms

2 canaux (L, R) connecteur de sortie :

Connecteur à broches, 1 jeu

PROPRIETES DE LA SORTIE AUDIO

- (1) Réponse de fréquence
1 DVD (PCM linéaire) : 4Hz à 22kHz (échantillonnage à 48kHz)
: 4Hz à 44kHz (échantillonnage à 96kHz)
2 CD : 4Hz à 20kHz
- (2) Rapport S/B : 115dB
- (3) Distorsion harmonique totale : 1kHz CD : 0,004%
- (4) Gamme dynamique : DVD : 100dB
CD : 98dB

SORTIE AUDIO NUMERIQUE

Sortie numérique optique : Connecteur optique, 1 jeu

Sortie numérique coaxiale : Connecteur à broches, 1 jeu

ALIMENTATION ELECTRIQUE

CA 120 V, 60 Hz

CONSUMMATION ELECTRIQUE

10 W (Veille : 1,0 W)

DIMENSIONS EXTERIEURES MAXIMALES

Largeur: 17-3/32" (435mm)

Hauteur: 2-61/64" (75mm)

Profondeur: 12-13/64" (310mm)

(Y compris les parties saillantes)

POIDS

5,06 lbs (2,3 kg)

TELECOMMANDE

RC-1018

Infrarouges

DC 3V, 2 piles R6P/AA

ENTRETIEN

Nettoyage du boîtier

- Utilisez un chiffon doux légèrement humidifié avec une solution détergente douce. N'utilisez pas de solutions contenant de l'alcool, de l'essence, de l'ammoniac ou des substances abrasives.

Nettoyage des disques

- Quand un disque devient sale, nettoyez-le avec un chiffon à nettoyer. Essayez le disque du centre vers l'extérieur. Ne l'essayez pas avec un mouvement circulaire.
- N'utilisez pas de solvants tels que benzène, diluant, produits de nettoyage disponible dans le commerce, détergent, agent de nettoyage abrasif ou de spray antistatique prévu pour les disques analogiques.

Nettoyage de la lentille du disque

- Si le lecteur ne fonctionne toujours pas bien quand il est utilisé en respectant les indications des sections pertinentes et du "GUIDE DE DÉPANNAGE" de ce Mode d'emploi, il se peut que l'unité de lecture optique laser soit sale. Consultez votre revendeur ou un Centre de réparation agréé pour l'inspection et le nettoyage de l'unité de lecture optique laser.

Manipulation des disques

- Utilisez des disques portant les logos suivants.
- Manipulez les disques de sorte que les traces de doigts et la poussière n'adhèrent pas à leur surface.
- Rangez toujours les disques dans leur boîtier de protection quand ils ne sont pas utilisés.
- Veuillez que les disques ayant des formes spéciales (en forme de cœur, d'hexagone, etc.) ne peuvent pas être lus sur cet appareil. N'essayez pas de lire ces disques car ils pourraient endommager le lecteur.



MP3



ADVERTENCIA: PARA REDUCIR EL RIESGO DE INCENDIO O DESCARGA ELÉCTRICA, NO EXPONGA ESTE APARATO A LA LLUVIA NI A LA HUMEDAD.



PRECAUCIÓN

RIESGO DE DESCARGA ELÉCTRICA. NO ABRIR



PRECAUCIÓN:

PARA REDUCIR EL RIESGO DE QUE SE PRODUZCA UNA DESCARGA ELÉCTRICA, NO quite la tapa (ni el panel posterior). EN EL INTERIOR NO HAY PIEZAS QUE DEBA REPARAR EL USUARIO. SOLICITE EL TRABAJO DE REPARACIÓN AL PERSONAL DE SERVICIO CALIFICADO.



El símbolo del rayo con punta de flecha, en el interior de un triángulo equilátero, tiene la finalidad de avisar al usuario de que en el interior del producto hay "tensión peligrosa" sin aislar que puede tener suficiente intensidad como para constituir un riesgo de descarga eléctrica para las personas.



El signo de exclamación en el interior de un triángulo equilátero tiene la finalidad de avisar al usuario de que se adjuntan instrucciones de utilización y mantenimiento (servicio) importantes con el manual que acompaña al aparato.

INSTRUCCIONES DE SEGURIDAD IMPORTANTES

- 1) Lea las instrucciones - Antes de utilizar el aparato deberán leerse todas las instrucciones de seguridad y manejo.
- 2) Guarde las instrucciones - Las instrucciones de seguridad y manejo deberán guardarse para consultarlas en el futuro en caso de ser necesario.
- 3) Cumpla con las advertencias - Deberán seguirse todas las advertencias indicadas en el producto y en las instrucciones de manejo.
- 4) Siga las instrucciones - Deberán seguirse todas las instrucciones dadas.
- 5) Limpieza - Desenchufe este producto de la toma de corriente antes de limpiarlo. No utilice limpiadores líquidos ni en aerosol. Para hacer la limpieza utilice un paño húmedo.
- 6) Aditamentos - No añada nunca ningún aditamento que no haya sido recomendado por el fabricante, porque podrán causar peligros.
- 7) Agua y humedad - No utilice este producto cerca del agua. Por ejemplo, cerca de una bañera, palangana, fregadero de cocina o lavadora, en un sótano húmedo, o cerca de una piscina, etc.
- 8) Accesorios - No coloque este producto encima de un carrito, soporte, trípode, ménsula o mesa inestable. El producto puede caerse pudiendo lesionar gravemente a un niño o a un adulto, y también puede estropearse seriamente. Utilícelo solamente con un carrito, soporte, trípode, ménsula o mesa recomendado por el fabricante o vendido con el producto. El montaje del producto deberá realizarse siguiendo las instrucciones del fabricante, y deberán utilizarse los accesorios de montaje recomendados por el mismo.
- 9) Una combinación de producto y carrito deberá moverse con cuidado. Las paradas repentinas, la fuerza excesiva y las superficies irregulares pueden hacer que la combinación de aparato y carrito se dé vuelta.
ADVERTENCIA PARA CARRITO PORTÁTIL (Símbolo proporcionado por RETAC)

S3125A
- 10) Ventilación - Las ranuras y aberturas de la caja han sido suministradas para la ventilación, para asegurar un funcionamiento fiable del producto y para protegerlo contra el recalentamiento. No tape estas aberturas ni permita que queden tapadas al colocar el producto encima de una cama, sofá, alfombra u otra superficie similar. Este producto no deberá colocarse en una instalación empotrada como puede ser un mueble librería o una estantería, a menos que se proporcione la ventilación adecuada y se sigan todas las instrucciones del fabricante.
- 11) Fuentes de alimentación - Este producto sólo deberá funcionar con el tipo de fuente de alimentación indicada en la etiqueta. Si no está seguro del tipo de alimentación de su hogar, consulte a su concesionario o a la compañía eléctrica local. Para los productos que vayan a funcionar con pilas u otras fuentes de alimentación, lea las instrucciones de manejo.
- 12) Puesta a tierra o polarización - Este producto está equipado con una clavija polarizada de alimentación de corriente alterna (una clavija que tiene una patilla más ancha que la otra). Esta clavija sólo podrá enchufarse de en la toma de corriente de una forma. Esto es una característica de seguridad. Si no puede enchufar completamente la clavija en la toma de corriente, inténtelo dándole la vuelta. Si sigue sin poder enchufarla, póngase en contacto con un electricista para que le cambie la toma de corriente obsoleta. No anule la función de seguridad de la clavija polarizada.
- 13) Protección del cable de alimentación - El cable de alimentación deberá colocarse en un lugar alejado, donde nadie lo pise ni pueda quedar pellizcado por objetos colocados sobre él o contra él, poniendo mucho cuidado a la clavija, la toma de corriente y al punto por donde sale del aparato.
- 14) Tormentas eléctricas - Para proteger aún más este producto durante una tormenta eléctrica, o cuando no lo vaya a utilizar durante largos periodos de tiempo, desenchúfelo de la toma de corriente. Esto impedirá que el producto se estropee debido a la tormenta eléctrica y a la sobretensión en la línea de alimentación.
- 15) Líneas de alimentación eléctrica - Un sistema de antena exterior no deberá instalarse cerca de las líneas de alimentación eléctrica elevadas ni tampoco cerca de luces eléctricas o circuitos de alimentación, ni donde pueda caer sobre esas líneas o circuitos. Cuando instale un sistema de antena exterior, deberá tenerse mucho cuidado para evitar tocar esas líneas o circuitos porque de lo contrario podría producirse un accidente mortal.
- 16) Sobrecarga - No sobrecargue las tomas de corriente, los cables de extensión o las tomas de corriente integrales porque podrá producirse un incendio o una descarga eléctrica.
- 17) Entrada de objetos y líquidos - No meta nunca objetos de ningún tipo en este producto a través de las aberturas, porque pueden tocar puntos de tensión peligrosa o cortocircuitar piezas y producirse un incendio o una descarga eléctrica. No derrame nunca ningún líquido encima del producto.
- 18) Servicio - No intente reparar este producto usted mismo, ya que la abertura o la extracción de las cubiertas puede exponerle a una tensión peligrosa o a otros peligros. Solicite las reparaciones al personal de servicio calificado.
- 19) Daños que requieren reparaciones - Desenchufe este productor de la toma de corriente y solicite el servicio del personal calificado bajo las condiciones siguientes:
 - a) Cuando el cable o la clavija de alimentación estén estropeados,
 - b) Si se ha derramado líquido o han caído objetos en el interior del producto,
 - c) Si el producto ha quedado expuesto a la lluvia o al agua,
 - d) Si el producto no funciona normalmente siguiendo las instrucciones de manejo. Ajuste solamente los controles indicados en las instrucciones de manejo, ya que los ajustes incorrectos de otros controles pueden causar daños que con frecuencia requerirán un trabajo extensivo por parte de un técnico calificado para que el producto pueda volver a funcionar normalmente,
 - e) Si el producto se ha caído o se ha estropeado de cualquier forma.
 - f) Cuando el producto muestre un cambio considerable en su rendimiento. Esto indica la necesidad de realizar trabajos de mantenimiento.
- 20) Piezas de recambio - Cuando sea necesario cambiar piezas asegúrese de que el técnico de servicio utilice las piezas de recambio especificadas por el fabricante, o aquellas que tengan las mismas características que las piezas originales. Las sustituciones sin autorización pueden causar un incendio, descarga eléctrica u otros peligros.
- 21) Comprobación de seguridad - Al completar cualquier trabajo de mantenimiento o reparación en este producto, solicite al técnico de servicio que realice comprobaciones de seguridad para determinar que el producto esté en condiciones de funcionamiento apropiadas.
- 22) Calor - El producto deberá colocarse alejado de fuentes de calor tales como radiadores, salidas de aire caliente, estufas u otros productos (incluyendo amplificadores) que produzcan calor.

PRECAUCIONES

Seguridad del Láser

Esta unidad emplea un láser. Sólo el personal de servicio calificado deberá quitar la cubierta o intentar reparar este aparato, ya que de lo contrario podrían producirse lesiones en los ojos.

PRECAUCIÓN: EL USO DE CONTROLES, AJUSTES O PROCEDIMIENTOS DIFERENTES DE LOS ESPECIFICADOS EN ESTE MANUAL PUEDE PRODUCIR UNA EXPOSICIÓN PELIGROSA A LA RADIACIÓN.

PRECAUCIÓN: CUANDO SE ABRE LA UNIDAD Y SE ANULA EL ENCLAVAMIENTO SE PRODUCE UNA RADIACIÓN LÁSER VISIBLE E INVISIBLE. EVITE MIRAR FIJAMENTE AL RAYO.

UBICACIÓN: EN EL INTERIOR, CERCA DEL MECANISMO DE LA PLATINA.

ADVERTENCIA DE LA FCC- Este equipo puede generar o utilizar energía radioeléctrica. Los cambios o modificaciones hechos en este equipo pueden causar interferencias perjudiciales, a menos que se aprueben expresamente en este manual de instrucciones. El usuario puede perder el derecho a utilizar este equipo si realiza cambios o modificaciones no autorizados.

INTERFERENCIAS EN RADIO O TELEVISIÓN

Este equipo ha sido probado y ha demostrado cumplir con los límites establecidos para un dispositivo digital de la Clase B, de conformidad con el Apartado 15 de las Normas de la FCC. Estos límites han sido designados para proporcionar una protección razonable contra las interferencias molestas en una instalación residencial. Este equipo genera, utiliza y puede radiar energía radioeléctrica, y, si no se instala y utiliza de acuerdo con las instrucciones, puede causar interferencias perjudiciales en las comunicaciones por radio. Sin embargo, no hay garantías de que esto no se produzca en una instalación particular. Si este equipo causa interferencias perjudiciales en la recepción de la radio o la televisión, lo que puede determinarse fácilmente apagando y encendiendo el equipo, al usuario se le recomienda eliminar la interferencia tomando una de las medidas siguientes:

- 1) Cambie la orientación o la posición de la antena de recepción.
- 2) Aumente la separación entre el equipo y el receptor.
- 3) Conecte el equipo a una toma de corriente de un circuito diferente de aquel al que está conectado el receptor.
- 4) Consulte a un concesionario o técnico en radio/televisión que tenga experiencia para solicitar su ayuda.

Este aparato digital de la Clase B cumple con la norma ICES-003 de Canadá.

PRECAUCIÓN: PARA IMPEDIR DESCARGAS ELÉCTRICAS, META A FONDO EL CONTACTO ANCHO DE LA CLAVIJA EN EL RECEPTÁCULO ANCHO DE LA TOMA DE CORRIENTE.

Cuando no utilice el aparato - Apáguelo cuando no lo utilice. Desenchúfelo de la toma de CA si no va a utilizarlo durante mucho tiempo. Desenchúfelo durante las tormentas eléctricas.

Lea con mucha atención estas instrucciones antes de utilizar su reproductor de vídeo DVD, y guárdelas para consultarlas en el futuro en caso de ser necesario.

Importante

Utilice sólo discos marcados de logos en la lista de la página 6.

Alimentación

El suministro de alimentación principal se activa cuando la clavija principal se enchufa en una toma de CA, 120 V, 60 Hz. Para utilizar este aparato, presione el botón ON/STANDBY y así encenderlo.

Advertencia

Para impedir incendios o descargas eléctricas, no exponga este aparato a la lluvia ni a la humedad.

**ADVERTENCIA:
EN EL INTERIOR DEL APARATO HAY
PIEZAS QUE ESTÁN BAJO TENSIÓN.
NO RETIRE NINGÚN TORNILLO.**

Lugar de instalación

Para su seguridad y óptimas prestaciones de esta unidad:

- No pare la unidad verticalmente. Instale la unidad en posición horizontal y estable. No coloque nada directamente encima de la unidad. No coloque la unidad directamente sobre el TV.
- Protégalo de los rayos directos del sol y mantenga lejos de fuentes de calor intenso. Evite lugares con polvo o húmedos. Evite lugares con insuficiente circulación de aire para que se disperse bien el calor. No tape los orificios de salida de aire en los lados de la unidad. Evite lugares expuestos a fuerte vibración o fuertes campos magnéticos.
- Asegúrese de retirar un disco y desenchufar el cable eléctrico de CA del tomacorriente antes de transportar la unidad.

Precauciones en la instalación

Se pueden producir ruidos o la imagen se puede distorsionar si este equipo, o cualquier otro equipo electrónico que utilice microprocesadores, está situado cerca de un sintonizador o de una televisión.

Si este fuera el caso, siga los pasos que se indican a continuación:

- Instale este equipo lo más lejos posible del sintonizador o de la televisión.
- Coloque los cables de la antena del sintonizador o de la televisión lejos del cable de alimentación de este equipo y de los cables de conexión de entrada y salida del mismo.
- Se pueden producir ruidos o distorsiones, sobre todo cuando se utilizan antenas de interior o cables de alimentación de 300 Ω /ohmios. Recomendamos que se utilicen antenas de exterior y cables coaxiales de 75 Ω /ohmios.

NOTA:

- Para la dispersión del calor, no instale este equipo en un lugar confinado tal como una librería o unidad similar.

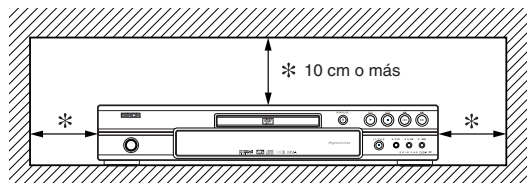

PRECAUCIONES

Advertencia acerca del rocío

La condensación de humedad puede ocurrir dentro de la unidad cuando es movido de un lugar frío a un lugar caliente, o después de calentar una habitación fría o bajo condiciones de alta humedad. No utilice el reproductor DVD, por lo menos, por 2 horas hasta que su interior esté seco.

Evite los peligros de descarga eléctrica y fuego

- No toque el cable eléctrico con las manos mojadas.
- No tire del cable eléctrico para desenchufarlo del tomacorriente de CA de la pared. Tome por el enchufe.
- Si se derrama por accidente agua en esta unidad, desenchufe inmediatamente el cable eléctrico y lleve la unidad a nuestro Centro de Servicio Autorizado para el servicio.

Precaución

- 1) No intente abrir la caja. En el interior no hay piezas que usted pueda reparar. Solicite todas las reparaciones al personal de servicio cualificado.
- 2) Las ranuras y aberturas de la caja y del costado o de la parte inferior sirven para ventilar el aparato. Para asegurar un funcionamiento fiable y proteger el aparato contra el recalentamiento, estas aberturas no deberán taparse. Evite los espacios cerrados como, por ejemplo, los muebles librería a menos que éstos dispongan de una ventilación apropiada.
- 3) Mantenga el aparato alejado de las fuentes que generen calor.
- 4) Evite utilizarlo cerca de campos magnéticos intensos.

- 5) No meta objetos de ninguna clase dentro la ranura de la caja, ya que podrían tocar partes con corriente o partes en corto circuito resultando en un incendio o sacudida eléctrica.
- 6) No derrame nunca líquidos de ninguna clase en este aparato. Si se derrama algún líquido en el interior del aparato, consulte a un ingeniero de servicio cualificado.
- 7) Utilice este aparato en una posición horizontal (plana) solamente.
- 8) Este equipo se pone en el modo de espera cuando se apaga pero se mantiene conectado el cable de alimentación.
- 9) Mantenga el equipo libre de humedad, agua y polvo.
- 10) Maneje el cordón de energía cuidado. Sostenga el enchufe cuando desconecte el cordón de energía.
- 11) Antes de operar el reproductor de DVD se deben leer todas las precauciones de seguridad y las instrucciones de funcionamiento.
- 12) Tenga cuidado de no pinchar su dedo dentro de la ranura del disco.
- 13) No coloque objetos pesados sobre el cable de alimentación de CA.
- 14) Mantenga el cable de alimentación de CA lejos de dispositivos que emitan calor.
- 15) Asegúrese de retirar el disco y desconectar el cable de alimentación de CA cuando vaya a transportar el reproductor de DVD.
- 16) No ejerza ninguna presión sobre el reproductor de DVD cuando lo esté transportando.
- 17) No utilice el reproductor de DVD al aire libre.

CONTENIDO

■ INSTRUCCIONES DE SEGURIDAD IMPORTANTES	2	Reproducción cuadro por cuadro	15
■ PRECAUCIONES	3	Zoom	15
Seguridad del Láser	3	Búsqueda de título / capítulo	15
Importante	3	Utilizando el botón SEARCH MODE	15
Alimentación	3	Utilizando los botones SKIP ◀◀ ▶▶	15
Advertencia	3	Búsqueda de pistas	15
Lugar de instalación	3	Utilizando el botón SEARCH MODE	15
Precauciones en la instalación	3	Utilizando los botones SKIP ◀◀ ▶▶	16
Advertencia acerca del rocío	4	Búsqueda de tiempo	16
Evite los peligros de descarga eléctrica y fuego	4	Pantalla de ajuste de marcador	16
Precaución	4	Repetición	16
■ INTRODUCCIÓN	5	REPETICIÓN DE TÍTULO / CAPÍTULO	16
Acerca del copyright	5	REPETICIÓN DE PISTA / GRUPO / TODO	16
Aviso sobre proyecciones con barrido progresivo	5	REPETICIÓN A-B	16
Accesorios suministrados	5	Reproducción Programada	17
Símbolos utilizados en este manual	5	Reproducción aleatoria	17
■ ACERCA DE LOS DISCOS	6	Reproducción de archivos MP3 / JPEG / WMA	17
Discos que se pueden reproducir	6	Información en pantalla	19
■ CARACTERÍSTICAS	7	Modo de presentación	19
■ DESCRIPCIÓN DE LAS FUNCIONES	8	Voz en avance rápido	20
PANEL DELANTERO	8	Idioma de audio	20
CONTROL REMOTO	8	Idioma de subtítulos	20
Descripción del control remoto	9	Ángulo de cámara	21
Pantalla de visualización del panel delantero	10	Control de imagen	21
Visualizaciones durante el funcionamiento	10	Modo de sonido estereofónico	21
Instalación de las pilas	10	Sonido envolvente virtual	21
■ CONEXIONES	11	Ajuste del nivel del negro	21
Descripción – panel trasero	11	■ CONFIGURACIÓN DVD	22
Conexión a un sistema de audio	12	Selección de idioma	22
Conexión a un televisor (para vídeo)	13	Ajustes de visualización	22
■ REPRODUCCIÓN DE UN DISCO	14	Ajustes de audio	23
Reproducción básica	14	Control acceso	23
Luminosidad de la pantalla de visualización del panel delantero	14	NIVEL ACCESO	23
Funciones generales	14	SI OLVIDA LA CONTRASEÑA	23
Menú de disco	14	NIVEL DE CONTROL	23
Menú de títulos	14	Ajuste otros	24
Cómo visualizar una pantalla de menú durante la reproducción	14	Reprograme al ajuste por defecto (excepto Control acceso)	24
Imagen fija / Pausa	14	Lista de códigos de idiomas	24
Reanudación	14	■ GUÍA PARA LA SOLUCIÓN DE PROBLEMAS	25
Búsqueda en avance rápido / retroceso rápido	15	■ ESPECIFICACIONES	26
Avance lento / Retroceso lento	15	■ MANTENIMIENTO	26

INTRODUCCIÓN

El número de serie de este producto se encuentra en la parte posterior del reproductor de DVD. No hay ningún otro reproductor que tenga el mismo número de serie que el suyo. Deberá anotar el número de serie y otra información vital en el espacio que se proporciona a continuación y guardar este manual como prueba permanente de su compra; esto le ayudará a identificar el producto en caso de robo. Los números de serie no se guardan en registros.

Fecha de compra	
Comprado al concesionario	
Dirección del concesionario	
Núm. de teléfono del concesionario	
Núm. de modelo	
Núm. de serie	

Acerca del copyright

La copia, la emisión, la muestra al público y el préstamo de los discos sin la debida autorización están prohibidos. Este producto incorpora tecnología de protección del copyright que a su vez está protegida por patentes y otros derechos de la propiedad intelectual de los EE.UU. La utilización de esta tecnología de protección del copyright deberá contar con la autorización de Macrovision, y ésta se limitará a casas y otros lugares de visión limitada a menos que Macrovision autorice lo contrario. La inversión de la ingeniería o el desmontaje del aparato están prohibidos.



Patente Nos de EE.UU., 4.631.603, 4.819.098, 4.907.093, 5.315.448 y 6.516.132.

Aviso sobre proyecciones con barrido progresivo

Los consumidores deben tener en cuenta que no todos los televisores de alta definición son totalmente compatibles con este producto y que pueden producirse errores en la señal que distorsionen la imagen. En caso de problemas de imagen con el barrido progresivo de 525 líneas, se recomienda al usuario cambiar la conexión a la salida de "definición estándar". Si quiere consultar la compatibilidad de un televisor con este modelo reproductor de DVD 525p, póngase en contacto con nuestro centro de atención al cliente.

Accesorios suministrados

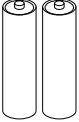
Compruebe que los siguientes artículos vienen incluidos en la caja de embalaje junto con la unidad principal.

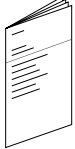
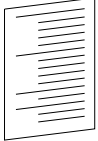
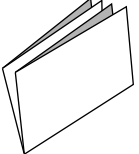
Control remoto 1 	Pilas "AA" (R6P) 2 	Cable de audio..... 1 	Cable de vídeo..... 1 	Instrucciones de Funcionamiento 1 	Lista de centros de servicio... 1 	Tarjeta de garantía..... 1 
--	--	--	--	--	--	--

Símbolos utilizados en este manual

En algunos encabezamientos y notas de este manual aparecen los símbolos que se muestran a continuación, cuyo significado es el siguiente:

- DVD** : Las descripciones se refieren a la reproducción de discos de DVD de Vídeo (incluyendo discos DVD-R/RW).
- CD** : Las descripciones se refieren a la reproducción de CD de Audio.
- MP3** : Las descripciones se refieren a la reproducción de discos en formato MP3.

- JPEG** : Las descripciones se refieren a la visualización de discos JPEG.
- WMA** : Las descripciones se refieren a la reproducción de discos en formato WMA.

ACERCA DEL RECICLAJE

Los materiales de embalaje de este producto son reciclables y se pueden volver a utilizar. Disponga de estos materiales siguiendo los reglamentos de reciclaje de su localidad.

Las pilas nunca deberán tirarse ni incinerarse. Deberá disponer de ellas siguiendo los reglamentos de su localidad relacionados con los desperdicios químicos.



¡Contribuya a preservar el medio ambiente!

- Las pilas usadas no deben tirarse a la basura.
- Puede desecharlas en depósitos especiales para pilas usadas o residuos especiales. Para más información, consulte a las autoridades locales.

Discos que se pueden reproducir

Discos que se pueden usar	Marca (logotipo)	Código de región	Señales grabadas	Tamaño del disco	Tipos de disco
DVD de Vídeo * 1, 2, 3, 5					
DVD-RW DVD-R * 1, 3, 4, 5, 6, 7, 8			Video digital (MPEG2)	12 cm u 8 cm	
CD de Audio * 4, 5		-	Audio digital	12 cm u 8 cm	
CD-RW CD-R * 4, 5, 7		-	Digital audio MP3 WMA*9 Digital picture (JPEG)		
Picture CD		-	JPEG	12 cm	



es una marca registrada de DVD Format/Logo Licensing Corporation.



es una marca registrada de Eastman Kodak Company.



Los logotipos de Windows Media y de Windows son marcas o marcas registradas de Microsoft Corporation en Estados Unidos y/o en otros países.

Esta unidad no es compatible con la Múltiple Tasa de Bit (MBR: un archivo que contiene el mismo contenido codificado a varias tasas de bit diferentes).

Si no puede reproducir un disco que tenga una de las marcas anteriores, verifique las siguientes notas.

- *1: Este reproductor cumple con la norma del sistema de color NTSC. No es posible reproducir discos grabados en otros sistemas de color como, por ejemplo, PAL.
- *2: Algunos discos DVD no funcionan tal como se describe en este manual debido al diseño del fabricante del disco.
- *3: Los discos rayados o manchados no pueden reproducirse.
- *4: Algunos discos no pueden reproducirse debido a las condiciones de grabación incompatibles, características de la grabadora o propiedades especiales de los discos.
- *5: Puede reproducir los discos con las marcas de arriba. Si utiliza discos no normales, esta unidad puede no reproducirlos. Incluso si se reproducen, la calidad del sonido o video pueden verse afectadas.
- *6: Sólo los discos grabados en el formato de video o el formato de grabación de video, y finalizados pueden reproducirse. Los discos sin finalizar no pueden reproducirse. Según el estado de grabación de un disco, éste puede no reproducirse de ninguna manera o normalmente (la imagen o sonido puede no ser continua, etc.).
- *7: Si queda demasiado espacio de grabación en un disco (la parte usada es de menos de 55 mm en total), puede no reproducirse correctamente.
- *8: No pegue papel o ponga etiquetas en el disco. Pueden dañar el disco y la unidad puede no leerlo correctamente.
- *9: Este reproductor no puede reproducir un disco cuando el contenido está protegido por la Administración de Derechos de Medios Digitales de Windows (DRM).

• No reproduzca NUNCA los discos siguientes. ¡De lo contrario se podrá producir una falla en el funcionamiento!

DVD-RAM / CD-I / CD con fotos / CD de Vídeo/ DVD con otros códigos de región que 1 u ALL / DVD-ROM para computadoras personales / CD-ROM para computadoras personales

• En los siguientes discos, el sonido PUEDE NO escucharse.

CD de super audio

NOTAS:

- Sólo el sonido grabado en la capa de CD normal puede escucharse.
- El sonido grabado en la capa de CD de super audio de alta densidad no puede escucharse.

• Cualquier otro disco sin indicaciones de compatibilidad

PRECAUCIÓN:

- Tenga cuidado de no pillarse el dedo en una ranura de disco.
- Asegúrese de extraer el disco y desenchufar el cable de alimentación de CA de la toma de pared antes de transportar el reproductor de DVD.

● Sistema de exploración progresiva

A diferencia de la exploración entrelazada convencional, el sistema de exploración progresiva produce menor oscilación e imágenes con mayor resolución que las señales de televisión (525i/480i) tradicionales.

● Sonido Dolby Digital

Conectando este reproductor a un decodificador Dolby Digital multicanal, usted podrá disfrutar del sonido envolvente de alta calidad Dolby Digital de 5.1 canales como el escuchado en los cines.

● DTS (Sistema Cinema Digital)

Si conecta este reproductor a un decodificador DTS, puede disfrutar del sonido surround 5.1CH que reproduce el sonido original con toda la fidelidad posible.

El sistema surround 5.1CH ha sido desarrollado por Digital Theater System, Inc.

● Voz en avance rápido

La reproducción se puede hacer un poco más rápida o lenta manteniendo la calidad del sonido, como el de la reproducción normal. La voz en avance rápido sólo se encuentra disponible en los discos grabados en el formato Dolby Digital.

● Reproducción de Imagen fija/Avance y retroceso rápido/Cámara lenta/Cuadro por cuadro

Hay varios modos de reproducción disponibles, entre los que se incluye reproducción de imágenes fijas, avance/retroceso rápido, reproducción en cámara lenta y reproducción cuadro por cuadro.

● Modo de Vista Fija

Se ajusta la resolución de las imágenes mientras éstas se muestran en el modo de imagen fija (pausa).

● Reproducción Aleatoria de CD de Audio, MP3, JPEG y WMA

Este reproductor puede cambiar el orden de las pistas para reproducirlas en orden aleatorio.

● Reproducción Programada de CD de Audio, MP3, JPEG y WMA

Puede programar el orden de las pistas para reproducirlas en cualquier orden que desee.

● Menús de DVD en el idioma deseado

Puede visualizar los menús del DVD en un idioma de su preferencia, siempre que el idioma deseado esté disponible en el DVD.

● Apagado automático

La alimentación se desconecta automáticamente si no se produce ninguna actividad en el reproductor o en su control remoto durante más de 30 minutos (consulte la página 24).

● Subtítulos en el idioma deseado

Puede elegir el idioma deseado para los subtítulos visualizados, si ese idioma se encuentra disponible en el disco.

● Selección de un ángulo de cámara

Puede seleccionar el ángulo de cámara deseado si un disco contiene imágenes grabadas desde ángulos diferentes.

● Elección de idioma de audio y modo de sonido

Puede seleccionar el idioma de audio y el modo de sonido deseados, si el disco dispone de idiomas y modos diferentes.

● Control acceso

Puede establecer un nivel de acceso determinado para limitar la reproducción de los discos que no sean apropiados para los niños.

● Detección automática de discos

El reproductor detecta automáticamente si el disco introducido es un DVD de Vídeo, un CD de Audio, un CD MP3, JPEG o WMA.

● Reproducción de discos MP3

Puede disfrutar de archivos MP3 grabados en un CD-R/RW.

● Búsqueda directa

Durante el modo de reproducción o parada, puede utilizar los botones numéricos para buscar el título, el capítulo o la pista deseados.

● Visualización en pantalla

La información acerca de la operación actual se puede visualizar en una pantalla de televisor, lo que permite confirmar las funciones que se encuentran actualmente activadas (reproducción programada, por ejemplo) utilizando el control remoto.

● Atenuador

Permite cambiar la luminosidad de la pantalla de visualización.

● Salvapantalla

El programa del salvapantalla se activa si no se produce ninguna actividad en el reproductor o en su control remoto durante más de 5 minutos. El brillo de la pantalla de visualización se oscurece un 75%. El programa se desactiva al producirse alguna actividad.

● Control de imagen

El control de imagen ajusta el brillo, el contraste, el color, la corrección gamma y la nitidez de la visualización específica.

● Búsqueda

Búsqueda de capítulo: Búsqueda del capítulo deseado.
Búsqueda de título: Búsqueda del título deseado.
Búsqueda de pista: Búsqueda de la pista deseada.
Búsqueda de tiempo: Búsqueda del punto de tiempo/título deseado o de la pista deseada.

● Repetición

Capítulo: Repetición de la reproducción del capítulo del disco.
Título: Repetición de la reproducción del título del disco.
Pista: Repetición de la reproducción de la pista del disco.
Todo: Repetición de la reproducción de disco completo. (excluido DVD)
A-B: Repetición de la parte entre dos puntos indicada por el usuario.
Grupo: Repetición de la reproducción de la carpeta de MP3/JPEG/WMA.

● Zoom

Se puede visualizar una pantalla ampliada 2 veces y 4 veces.

● Marcador

Punto de referencia electrónico definido por el usuario y que puede llamarse.

● Reproducción con reanudación

El usuario puede reanudar la reproducción desde el punto donde ésta fue detenida aunque la alimentación esté desconectada.

● Conectores de salida de vídeo de componente

Conectores situados en la parte posterior del reproductor de DVD que se utilizan para enviar vídeo de alta calidad a los conectores de entrada de vídeo componente de un televisor.

● Indicación de velocidad en bits

● DRC (Control de margen dinámico)

Permite controlar el margen dinámico del volumen de sonido.

● Visualización de imágenes JPEG

Se puede reproducir discos Kodak Picture CD. También es posible reproducir imágenes fijas grabadas en formato JPEG en un CD-R/RW.

● Reproducción de datos WMA

Puede reproducir archivos WMA grabados en un CD-R/RW.

“WMA” (Windows Media Audio) es un nuevo codec de audio desarrollado por Microsoft® en los Estados Unidos de Norteamérica.

DESCRIPCIÓN DE LAS FUNCIONES

PANEL DELANTERO

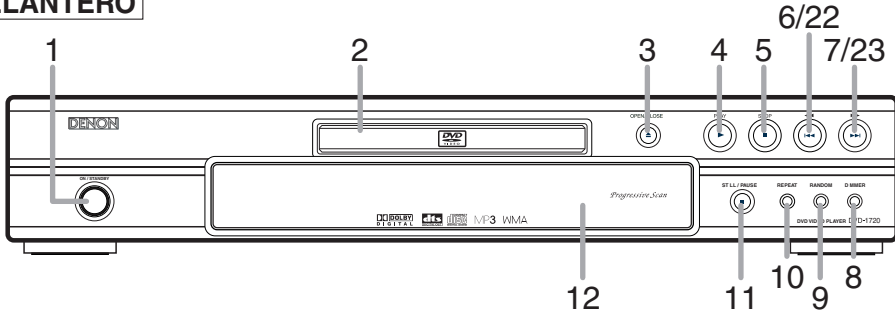

CONTROL REMOTO

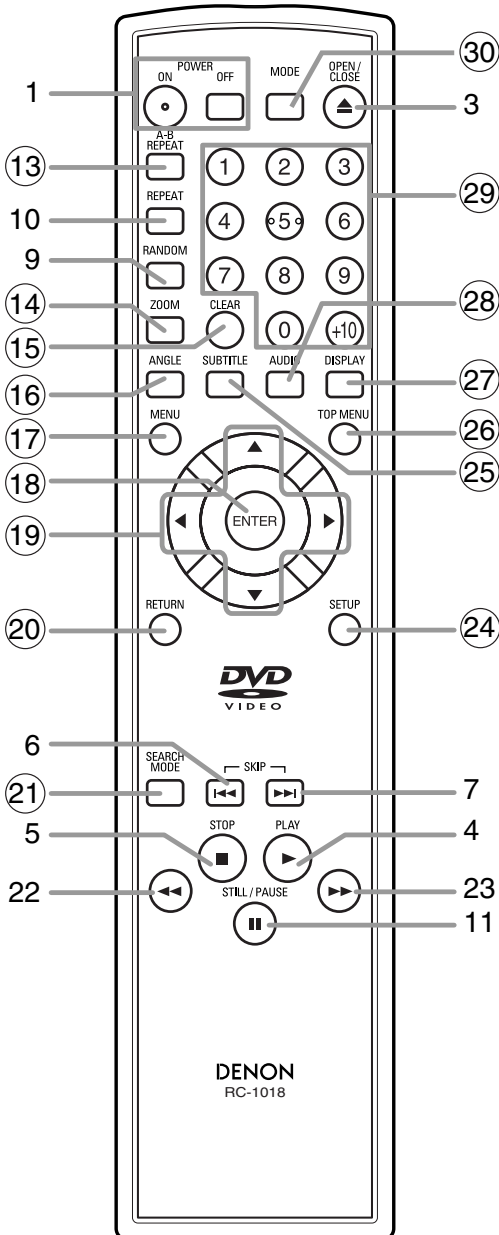

























1. Botones ON/STANDBY (POWER ON/OFF) [página 14]
2. Bandeja de carga del disco
3. Botón OPEN/CLOSE [página 14]
4. Botón PLAY [página 14]
5. Botón STOP [página 14]
6. Botón ◀◀ (SKIP DOWN) [página 15]
7. Botón ▶▶ (SKIP UP) [página 15]
8. Botón DIMMER [página 14]
9. Botón RANDOM [página 17]
10. Botón REPEAT [página 16]
11. Botón STILL/PAUSE [página 14]
12. Pantalla de visualización, ventanilla sensora de control remoto
13. Botón A-B REPEAT [página 16]
14. Botón ZOOM [página 15]
15. Botón CLEAR [página 16]
16. Botón ANGLE [página 21]
17. Botón MENU [página 14]
18. Botón ENTER [página 14]
19. Botones del Cursor [página 14]
20. Botón RETURN [página 16]
21. Botón SEARCH MODE [página 15]
22. Botón ◀◀ (Retrosceso rápido) [página 15]
Presione más de 2 segundos cuando utilice los botones del panel frontal para esta función.
23. Botón ▶▶ (Avance rápido) [página 15]
Presione más de 2 segundos cuando utilice los botones del panel frontal para esta función.
24. Botón SETUP [página 22]
25. Botón SUBTITLE [página 20]
26. Botón TOP MENU [página 14]
27. Botón DISPLAY [página 19]
28. Botón AUDIO [página 20]
29. Botones Numéricos [página 14]
30. Botón MODE [página 17]

Los botones cuyos números aparecen dentro de un círculo sólo funcionan con el control remoto.

DESCRIPCIÓN DE LAS FUNCIONES

Descripción del control remoto

Los botones del control remoto funcionan de distinta forma para DVD, CD de Audio, MP3, JPEG y WMA:
Para usar correctamente los botones, consulte la siguiente tabla.

	DVD	CD/MP3/JPEG/WMA
Botones POWER 	<ul style="list-style-type: none"> Para conectar la alimentación o poner el reproductor en modo de espera. 	<ul style="list-style-type: none"> Para conectar la alimentación o poner el reproductor en modo de espera.
Botón A-B REPEAT 	<ul style="list-style-type: none"> Para marca un segmento entre A y B para la reproducción repetida. 	<ul style="list-style-type: none"> Para marca un segmento entre A y B para la reproducción repetida. (CD)
Botón REPEAT 	<ul style="list-style-type: none"> Para repetir la reproducción de un título o capítulo. 	<ul style="list-style-type: none"> Para repetir la reproducción de una pista o disco. (CD) Para repetir la reproducción de una pista, un grupo o disco. (MP3, JPEG, WMA)
Botón RANDOM 	—	<ul style="list-style-type: none"> Para reproducir pistas en orden aleatorio.
Botón MODE 	<ul style="list-style-type: none"> Para establecer el control de la imagen. Para activar/desactivar el nivel de negro. Para activar el sonido 3D (sistema de sonido envolvente virtual). Para establecer la voz en avance rápido. 	<ul style="list-style-type: none"> Para programar un orden específico. Para activar el sonido 3D (sistema de sonido envolvente virtual). (CD, MP3, WMA)
Botón ZOOM 	<ul style="list-style-type: none"> Para ampliar una parte de la imagen (x2/x4). 	<ul style="list-style-type: none"> Para ampliar una parte de la imagen (x2). (JPEG)
Botón ANGLE 	<ul style="list-style-type: none"> Para acceder a distintos ángulos de cámara en un disco. 	—
Botón SUBTITLE 	<ul style="list-style-type: none"> Para acceder a diversos subtítulos en un disco. 	—
Botón AUDIO 	<ul style="list-style-type: none"> Para acceder a distintas funciones de audio en un disco. 	<ul style="list-style-type: none"> Para seleccionar ESTÉREO, L-ch o R-ch. (CD)
Botón DISPLAY 	<ul style="list-style-type: none"> Para mostrar el modo del disco actual. 	<ul style="list-style-type: none"> Para mostrar el modo del disco actual.
Botón SEARCH MODE 	<ul style="list-style-type: none"> Para buscar un capítulo, título, tiempo o marcador. Para volver rápidamente a un punto determinado del disco. 	<ul style="list-style-type: none"> Para buscar una pista. Para búsqueda de tiempo o marcador. (CD) Para volver rápidamente a un punto determinado del disco.
Botón OPEN/CLOSE 	<ul style="list-style-type: none"> Para abrir y cerrar la bandeja portadisco. 	<ul style="list-style-type: none"> Para abrir y cerrar la bandeja portadisco.
Botones Numéricos 	<ul style="list-style-type: none"> Para seleccionar directamente un capítulo o título. 	<ul style="list-style-type: none"> Para seleccionar una pista directamente.
Botón CLEAR 	<ul style="list-style-type: none"> Para borrar los marcadores. Para cancela los números introducidos incorrectamente. Para cancelar el punto A de la repetición A-B. 	<ul style="list-style-type: none"> Para borrar los marcadores. (CD) Para cancelar los números introducidos incorrectamente. Para cancelar el punto A de la repetición A-B. (CD)
Botón MENU 	<ul style="list-style-type: none"> Para llamar al menú de un disco. 	<ul style="list-style-type: none"> Para llamar la LISTA DE ARCHIVOS. (MP3, JPEG, WMA)
Botón TOP MENU 	<ul style="list-style-type: none"> Para llamar al menú inicial de un disco. 	<ul style="list-style-type: none"> Para volver al primer elemento en la jerarquía más alta de la LISTA DE ARCHIVOS. (MP3, JPEG, WMA)
Botones ENTER, Cursor 	<ul style="list-style-type: none"> Para mover el cursor y determinar su posición. 	<ul style="list-style-type: none"> Para mover el cursor y determinar su posición.
Botón RETURN 	<ul style="list-style-type: none"> Para volver a la operación anterior en el menú de configuración. 	<ul style="list-style-type: none"> Para volver a la operación anterior en el menú de configuración.
Botón SETUP 	<ul style="list-style-type: none"> Para llamar al menú de configuración. 	<ul style="list-style-type: none"> Para llamar al menú de configuración.
Botones SKIP 	<ul style="list-style-type: none"> Para omitir capítulos/títulos. 	<ul style="list-style-type: none"> Para omitir pistas.
Botones SEARCH 	<ul style="list-style-type: none"> Para iniciar la búsqueda en avance rápido/retroceso rápido o en avance lento/retroceso lento. 	<ul style="list-style-type: none"> Para iniciar la búsqueda en avance rápido/retroceso rápido. (CD, MP3, WMA)
Botón STOP 	<ul style="list-style-type: none"> Para detener la reproducción. 	<ul style="list-style-type: none"> Para detener la reproducción.
Botón PLAY 	<ul style="list-style-type: none"> Para iniciar la reproducción. 	<ul style="list-style-type: none"> Para iniciar la reproducción.
Botón STILL/PAUSE 	<ul style="list-style-type: none"> Para hacer una pausa en la reproducción. Para adelantar la reproducción cuadro por cuadro. 	<ul style="list-style-type: none"> Para hacer una pausa en la reproducción.

Pantalla de visualización del panel delantero

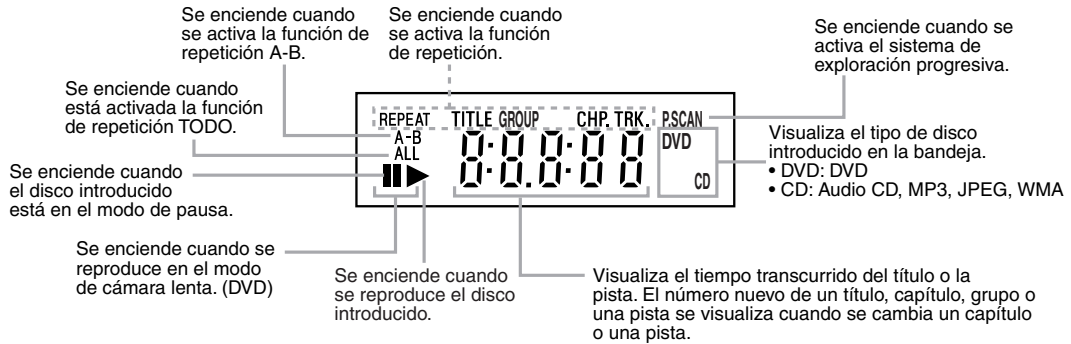

Visualizaciones durante el funcionamiento

	Alimentación conectada
	No se ha insertado un disco o ésta no se puede reproducir
	Bandeja abierta
	Bandeja cerrada
	Cargando el disco
	Alimentación desconectada

Instalación de las pilas

1. Abra la tapa del compartimiento de las pilas.
2. Introduzca dos pilas "AA" (R6P), asegurándose de orientarlas correctamente.
3. Cierre la tapa.

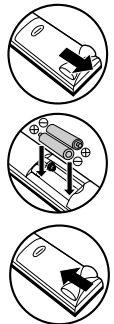

Precauciones concernientes a las pilas

- Utilice pilas "AA" (R6P) en esta unidad de control remoto.
- Cambie las pilas por otras nuevas aproximadamente una vez al año, aunque esto dependerá de la frecuencia con la que se use la unidad de control remoto.
- Si la unidad de control remoto no funciona a una corta distancia de la unidad principal, cambie las pilas por otras nuevas, incluso si ha transcurrido menos de un año.
- Las pilas incluidas sólo sirven para verificar el funcionamiento. Cámbielas por otras nuevas tan pronto como sea posible.
- Al insertar las pilas, asegúrese de hacerlo en la dirección correcta, observando las marcas ⊕ y ⊖ del compartimiento de pilas de la unidad de control remoto.
- Para evitar daños o fuga de electrolito de las pilas:
 - No utilice una pila nueva con otra usada.
 - No utilice dos tipos de pilas diferentes.
 - No cortocircuite, desmonte, caliente ni tire las pilas al fuego.
- Extraiga las pilas cuando no vaya a utilizar la unidad de control remoto durante un período de tiempo prolongado.
- Si las pilas tuvieran fugas, limpie cuidadosamente el electrolito del interior del compartimiento de las pilas y luego instale las pilas nuevas.

Descripción – panel trasero

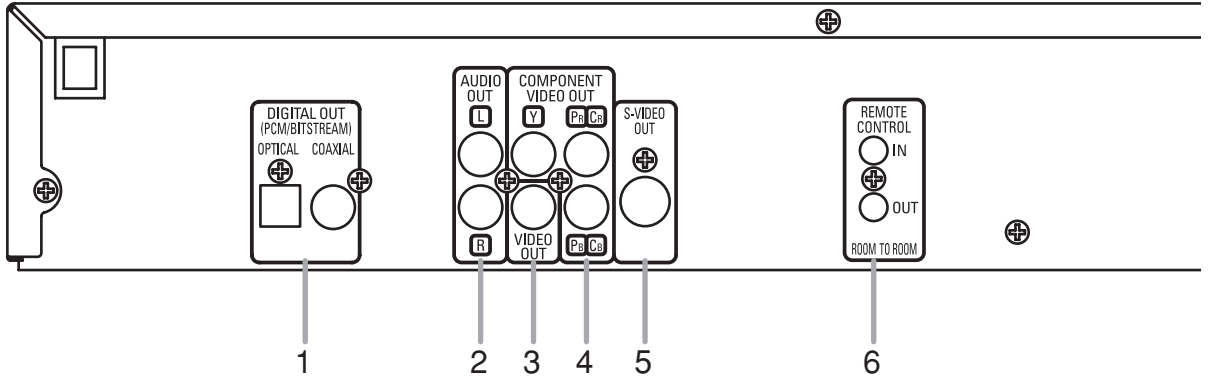

1. Conectores DIGITAL OUT

Utilice un cable digital óptico o coaxial para conectar a un amplificador AV con decodificador incorporado (centro de control AV).

2. Conectores AUDIO OUT

Conéctelos a los conectores de entrada de audio de un televisor compatible con A/V, televisor de pantalla ancha o sistema estereofónico.

3. Conector VIDEO OUT

Use un cable de vídeo para conectar el conector a la entrada de vídeo de un televisor compatible con A/V, televisor de pantalla ancha o sistema estereofónico.

4. Conectores COMPONENT VIDEO OUT

Use estos conectores si tiene un televisor con conectores de entrada de vídeo de componente. Estos conectores proporcionar vídeo C_R/P_R, C_B/P_B e Y. Junto con el sistema S-Vídeo, el sistema de vídeo de componente ofrece la mejor calidad de imagen.

5. Conector S-VIDEO OUT

Use el cable de S-Vídeo para conectar este conector al conector de S-Vídeo de un televisor compatible con A/V o televisor de pantalla ancha para obtener una mejor calidad de imagen.

6. Conectores REMOTE CONTROL IN/OUT

Al conectar el control remoto satélite DENON a estos conectores, le permitirá operar más de un componente DENON con un solo control remoto.

Quando utilice un control remoto satélite DENON,

1. Conecte el control remoto satélite DENON al conector REMOTE CONTROL IN de este reproductor. Esto le permitirá operar el reproductor utilizando el control remoto satélite.
2. Conecte otro componente DENON al conector REMOTE CONTROL OUT de este reproductor. Esto le permitirá operar este reproductor y el componente conectado mediante el uso del mismo control remoto satélite.

Selección de reproducción con exploración progresiva (525p/480p o entrelazada 525i/480i)

- Si su televisor es compatible con la exploración progresiva (525p/480p), conecte el televisor a los conectores COMPONENT VIDEO OUT del reproductor DVD y ponga "PROGRESIVO" en "ENC." en el ajuste de visualización. A continuación, ponga su televisor en el modo de exploración progresiva. Consulte la página 22 para conocer instrucciones acerca del cambio del ajuste de visualización. P.SCAN aparece en la pantalla de visualización.
- Si su televisor no es compatible con la exploración progresiva, ponga "PROGRESIVO" en "APDO." (consulte la página 22). Compruebe que P.SCAN desaparece en la pantalla de visualización de la unidad.
- Si los conectores de entrada de vídeo de su televisor o monitor son del tipo BNC, utilice un adaptador (disponible en el comercio).

¿Qué es la exploración progresiva?

- A diferencia de la exploración entrelazada convencional, el sistema de exploración progresiva produce menor oscilación e imágenes con mayor resolución que las señales de televisión tradicionales (525i/480i).

Fabricado bajo licencia de Dolby Laboratories. "Dolby" y el símbolo de la doble D son marcas comerciales de Dolby Laboratories.

"DTS" y "DTS Digital Out" son marcas comerciales de Digital Theater Systems, Inc.

CONEXIONES

Los siguientes son ejemplos de las conexiones que normalmente se utilizan para conectar el reproductor de DVD a un televisor y a otros componentes.

Si se utiliza este reproductor DVD para reproducir un DVD del formato de sonido envolvente Dolby Digital de 5,1 canales o DTS, el reproductor DVD dará salida a una serie de datos Dolby Digital o DTS desde sus tomas OPTICAL o COAXIAL DIGITAL OUT. Conectando el reproductor a un decodificador Dolby Digital o DTS, usted podrá disfrutar de un ambiente más convincente y real, con el tipo de sonido envolvente potente y de alta calidad de estándar profesional que puede oírse en los cines. Utilice un cable de audio digital coaxial u óptico (disponible en el comercio) para realizar las conexiones de audio.

NOTAS:

- Antes de conectar un componente, asegúrese de desconectar la alimentación de todos los componentes del sistema.
- Consulte los manuales de instrucciones del televisor, sistema estereofónico y cualquier otro componente que vaya a conectar al reproductor de DVD.

Conexión a un sistema de audio

Método 1

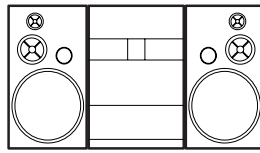

Sistema estereofónico

Método 2

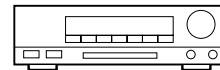

Amplificador AV con un decodificador incorporado (centro de control AV), Decodificador Dolby Digital, decodificador DTS, platina MD o platina DAT

AUDIO

Conectores de entrada de audio

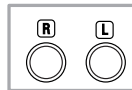

Cable de audio (incluido)

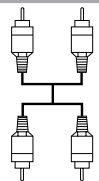

DVD

AUDIO OUT (analógico)



Conectores de entrada de audio digital

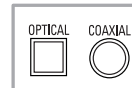

Cable óptico (disponible en el comercio)

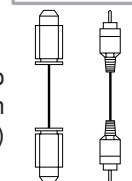

Cable de audio digital coaxial (disponible en el comercio)

DIGITAL OUT

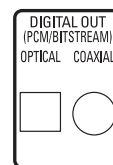

- **Método 1** Reproductor de DVD + Sistema estereofónico
- **Método 2** Reproductor DVD + amplificador AV con decodificador incorporado (centro de control AV), decodificador Dolby Digital, decodificador DTS, platina MD o platina DAT

NOTAS (Para el método 2 solamente):

- Cuando se utiliza un amplificador AV con un decodificador incorporado (centro de control AV), decodificador Dolby Digital o decodificador DTS, como se muestra en el método 2, ponga "DOLBY DIGITAL" o "DTS" en "BITSTREAM" para la salida de audio en el modo de configuración (consulte la página 23). Póngalo en "PCM" o "APDO." para el decodificador que no se utilice actualmente. La reproducción de un DVD con los ajustes mal hechos puede generar ruidos, y también puede dañar los altavoces.
- La fuente de audio en un disco del formato de sonido envolvente Dolby Digital de 5.1 canales no se puede grabar como sonido digital mediante una platina MD o una platina DAT.
- Ponga "DOLBY DIGITAL" en "PCM" y "DTS" en "APDO." para la salida de audio en el modo de configuración para conectar a una platina MD o a una platina DAT (consulte la página 23).
- Cuando se reproduce un DVD grabado en DTS mientras se utiliza un decodificador, etc., que no es compatible con DTS se produce un ruido que puede dañar sus oídos o los altavoces.
- Cuando se reproduce un DVD PCM lineal de 96kHz protegido por copyright, el sonido digital se muestreará en sentido descendente a 48kHz, aunque ponga "LPCM" en "APDO." (consulte la página 23).

Cable óptico (disponible en el comercio)

- El cable óptico (disponible en el comercio) puede dañarse si se lo dobla excesivamente. Cuando enrolle el cable para guardarlo, su circunferencia deberá tener un diámetro de al menos 15 cm.
- Utilice un cable de 3 m o más corto.
- Al hacer las conexiones, inserte las clavijas del cable firmemente en los conectores.
- Si un enchufe tiene polvo o está sucio, limpie con un paño suave antes de enchufar en un conector.

Conexión a un televisor (para vídeo)

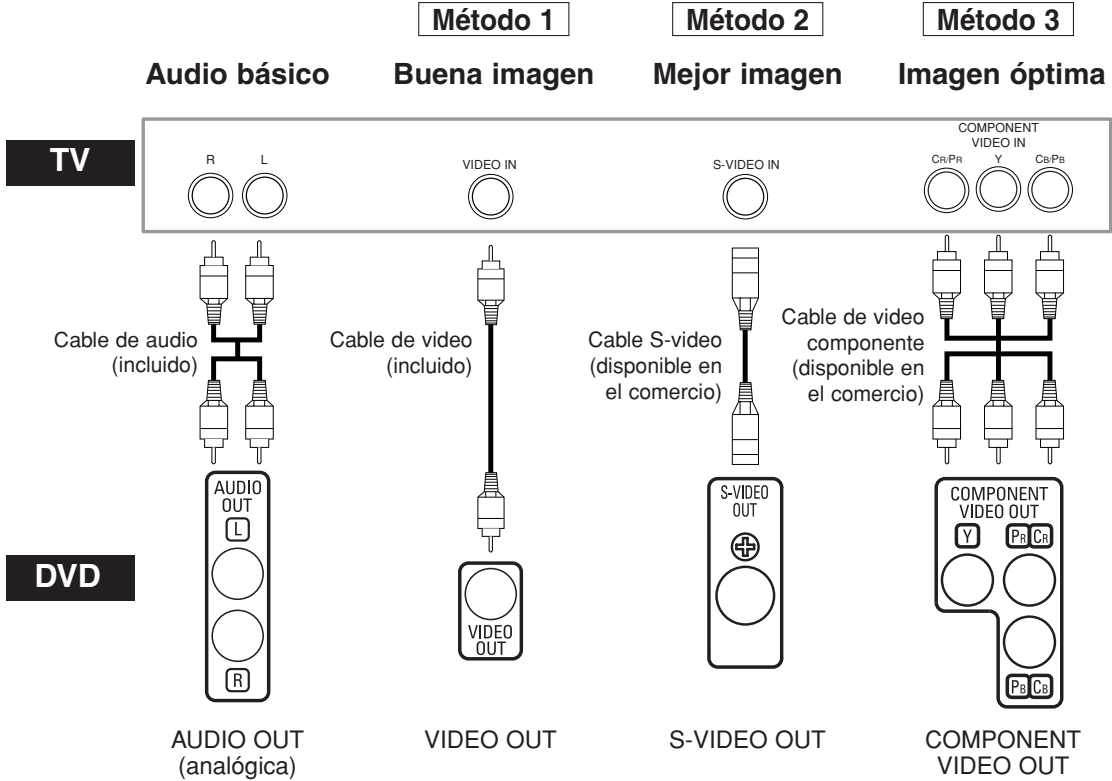

- **Método 1** Reproductor de DVD + Televisor con conector de entrada de vídeo
- **Método 2** Reproductor de DVD + Televisor con conector de entrada S-Vídeo
- **Método 3** Reproductor de DVD + Televisor con conectores de vídeo de componente

NOTAS:

- Conecte el reproductor de DVD directamente a un televisor. Si conecta los cables de Audio/Vídeo a un VCR, las imágenes podrán aparecer distorsionadas debido al sistema de protección contra copia.
 - Conector de salida S-Vídeo
- Las señales de vídeo se dividen en señales de color (C) y señales de brillo (Y), con lo que se obtiene una imagen más nítida. Si el televisor está equipado con un conector de entrada S-Vídeo, le recomendamos conectarlo al conector de salida S-Vídeo de esta unidad utilizando un cable de conexión S-Vídeo (disponible en el comercio).

CÓMO CONECTAR EL EQUIPO A UN TELEVISOR QUE NO TIENE CONECTORES DE ENTRADA DE AUDIO/VÍDEO

Si su televisor no está equipado con conectores de entrada de audio y vídeo del tipo RCA, puede conectar el reproductor de DVD al terminal de antena de 75 ohmios de su televisor utilizando un modulador de RF audio/vídeo estéreo opcional (no suministrado). Conecte las salidas de audio y vídeo del reproductor de DVD a las entradas de audio y vídeo del modulador de RF y, a continuación, conecte la salida coaxial del modulador de RF (marcada generalmente como "TO TV") al terminal de antena coaxial de 75 ohmios de su televisor. Para más información, consulte las instrucciones suministradas con el modulador de RF.

Si el terminal de antena coaxial de 75 ohmios de su televisor ya está ocupado por una conexión de antena o caja de televisión por cable, desconecte el cable del terminal de antena del televisor y conéctelo al terminal de entrada de antena coaxial del modulador de RF (generalmente marcado "ANT IN"), luego, conecte el modulador de RF al terminal de antena de su televisor como se describió anteriormente.

NOTA:

- La calidad de la imagen de los discos DVD no será tan buena si el reproductor de DVD se conecta al terminal de antena del televisor a través de un modulador de RF.

Reproducción básica

DVD CD MP3 JPEG WMA

Para empezar

- Encienda el televisor, el amplificador y cualquier otro componente que esté conectado al reproductor DVD.
- Asegúrese de que el televisor y el receptor de audio (disponible en el comercio) estén ajustados al canal correcto.

1 Presione el botón **POWER ON**.

- “P-ON” aparecerá brevemente en la pantalla de visualización.

2 Presione el botón **OPEN/CLOSE** para abrir la bandeja portadisco.

3 Coloque el disco en la bandeja, con la etiqueta hacia arriba.

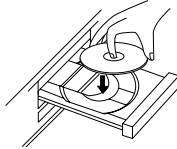

4 Presione el botón **PLAY**.

- La bandeja se cerrará automáticamente y la reproducción comenzará desde el primer capítulo o pista del disco. Si la reproducción no comienza automáticamente, presione el botón **PLAY**.
- Cuando reproduzca un DVD con un menú de títulos, éste podrá aparecer en la pantalla. En este caso, consulte “Menú de títulos”.

5 Presione el botón **STOP** para detener la reproducción.

NOTAS:

- Durante la operación puede aparecer un “icono de prohibición” en la parte superior derecha de la pantalla del televisor, indicando que el reproductor de DVD o el disco ha detectado una operación que está prohibida.
- En el caso de DVDs que utilizan ciertos títulos para reproducir señales de programa, la reproducción puede comenzar desde el segundo título o puede omitir estos títulos.
- Durante la reproducción de discos de dos capas, las imágenes pueden detenerse por un momento. Esto sucede cuando la primera capa cambia a la segunda. Esto es normal y no indica mal funcionamiento.
- La operación puede cambiar cuando usted reproduce DVDs con menú de disco. Consulte el manual suministrado con el disco para conocer detalles.



Luminosidad de la pantalla de visualización del panel delantero

- 1 Presione el botón **DIMMER** en el panel delantero para seleccionar el nivel de luminosidad deseado para la pantalla de visualización. (BRILLO, OSCURO o APDO.)
- BRILLO es el ajuste preestablecido de fábrica.

NOTAS:

- La luminosidad de la pantalla de visualización puede ajustarse desde el menú de configuración. Para más detalles, consulte la página 24.
- La próxima vez que encienda el equipo, la luminosidad de la pantalla de visualización corresponderá al ajuste seleccionado en el menú de configuración.

Funciones generales

DVD

Un DVD puede contener menús que utilizan para navegar por el disco y acceder a funciones especiales. Presione los botones **Núméricos** correspondientes o utilice los botones del **Cursor** (▲ / ▼ / ◀ / ▶) para resaltar la opción deseada en el menú principal del DVD y, a continuación, presione el botón **ENTER** para confirmar su selección.

NOTA:

- A menos que se indique lo contrario, todas las operaciones descritas se basan en el uso del control remoto. Algunas operaciones pueden realizarse con la barra de menú en la pantalla de TV.

Menú de disco

DVD

1 Presione el botón **MENU**.

- Aparecerá el menú principal del DVD.

2 Si la función no está disponible, en la pantalla de TV podrá aparecer el símbolo

3 Si el menú está disponible en el disco, aparecerá el idioma de audio, opciones de subtítulos, capítulos para el título y otras opciones.

4 Presione los botones del **Cursor** (▲ / ▼ / ◀ / ▶) para seleccionar una opción y, a continuación, presione el botón **ENTER** para confirmar su selección.

Menú de títulos

DVD

1 Presione el botón **TOP MENU**.

- Aparecerá el menú de títulos.

2 Si la función no está disponible, en la pantalla de TV podrá aparecer el símbolo

3 Presione los botones del **Cursor** (▲ / ▼ / ◀ / ▶) para seleccionar una opción y, a continuación, presione el botón **ENTER** para confirmar su selección.

- La reproducción comenzará desde el título seleccionado.

Cómo visualizar una pantalla de menú durante la reproducción

DVD

- Presione el botón **MENU** para visualizar el menú principal del DVD.
- Presione el botón **TOP MENU** para visualizar el menú de títulos.

NOTA:

- El contenido de los menús y las operaciones correspondientes pueden variar según el disco. Para más detalles, consulte el manual suministrado con el disco.

Imagen fija / Pausa

DVD CD MP3 JPEG WMA

1 Durante la reproducción, presione el botón **STILL/PAUSE**.

- La reproducción se interrumpirá y el sonido se silenciará.



2 Para reanudar la reproducción, presione el botón **PLAY**.

NOTA:

- Ponga “MODO VISTA FIJA” en “IMAGEN” en el menú de visualización si las imágenes quedan borrosas en el modo de pausa (consulte la página 22).

Reanudación

DVD CD MP3 JPEG WMA

1 Durante la reproducción, presione el botón **STOP**.

- El mensaje de reanudación aparecerá en la pantalla de TV.

2 Presione el botón **PLAY**; la reproducción se reanudará desde el punto en que fue interrumpida.

- Para cancelar la función de reanudación, presione el botón **STOP** dos veces.

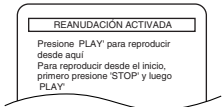

<Ejemplo: DVD>

NOTAS:

- La reanudación de la información permanece incluso cuando se apaga la unidad.
- Para MP3, JPEG o WMA, la reproducción se reanudará desde el comienzo de la pista actual.

Búsqueda en avance rápido / retroceso rápido

DVD CD MP3 WMA

- 1 Durante la reproducción, presione repetidamente el botón ◀◀ o ▶▶ para seleccionar la velocidad de avance o retroceso deseada.
 - Para los DVD, la velocidad de búsqueda en avance rápido o retroceso rápido es diferente según el disco. Las velocidades aproximadas son 1 (x2), 2 (x8), 3 (x20), 4 (x50) y 5 (x100).

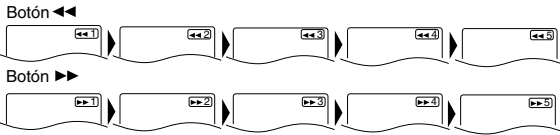

- Para los CD de Audio, MP3 y WMA, la velocidad aproximada es 1 (x2), 2 (x8) y 3 (x16).
 - En los CD de Audio, MP3, y WMA, el sonido se emitirá a cualquier velocidad de la búsqueda en avance/retroceso.
- 2 Para volver a la reproducción normal, presione el botón **PLAY**.

Avance lento / Retroceso lento

DVD

- 1 Presione el botón **STILL/PAUSE** durante la reproducción.
- 2 Presione el botón ◀◀ o ▶▶.
 - La reproducción lenta empezará y se silenciará el sonido.
- 3 Presione repetidamente el botón ◀◀ o ▶▶ para seleccionar la velocidad deseada.
 - La velocidad de avance lento o retroceso lento es diferente dependiendo del disco. La velocidad aproximada es 1 (1/16), 2 (1/8) y 3 (1/2).
- 4 Presione el botón **PLAY** para volver a la reproducción normal.

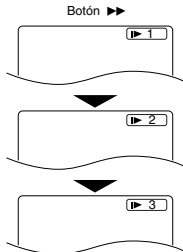

- NOTA:**
- Ponga "MODO VISTA FIJA" en "IMAGEN" en el menú de visualización si las imágenes quedan borrosas en el modo de reproducción lenta (consulte la página 22).

Reproducción cuadro por cuadro

DVD

- 1 Durante la reproducción, presione el botón **STILL/PAUSE**.
 - La reproducción se interrumpirá y el sonido se silenciará.
- 2 El disco avanzará un cuadro cada vez que se presione el botón **STILL/PAUSE**.
- 3 Para cancelar el modo de reproducción cuadro por cuadro, presione el botón **PLAY**.



- NOTA:**
- Ponga "MODO VISTA FIJA" en "IMAGEN" en el menú de visualización si las imágenes quedan borrosas en el modo de pausa (consulte la página 22).

Zoom

DVD JPEG

Esta función permite ampliar la imagen de video y hacer una panorámica de la imagen ampliada con zoom.

- 1 Presione el botón **ZOOM** durante la reproducción.
 - La reproducción continuará.
- 2 Presione repetidamente el botón **ZOOM** para seleccionar el factor de zoom requerido: x2, x4 o desactivar.
 - Para JPEG sólo se encuentra disponible el zoom x2.



- 3 Utilice los botones del **Cursor** (▲/▼/◀/▶) para mover la imagen tomada por el zoom por la pantalla.

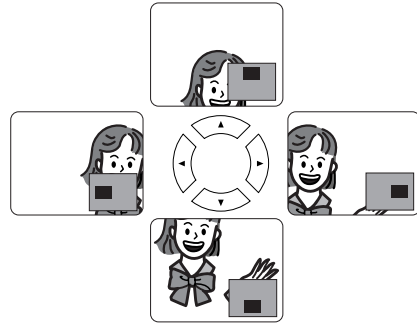

- 4 Para salir del modo del zoom, presione el botón **ZOOM**.

NOTAS:

- La función del zoom no se activa cuando se muestra el menú del disco.
- El zoom x4 no se encuentra disponible en algunos discos.
- La pantalla de navegación no se encuentra disponible con JPEG.
- Con algunos archivos JPEG no se puede mover la imagen tomada con el zoom.

Búsqueda de título / capítulo

DVD

Utilizando el botón SEARCH MODE

- 1 Presione el botón **SEARCH MODE** repetidamente hasta que aparezca Búsqueda de capítulos o Búsqueda de títulos durante la reproducción.
- 2 Introduzca el número de capítulo/título deseado con los botones **Numéricos**.

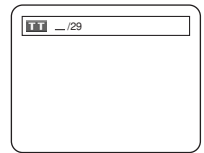

Utilizando los botones SKIP ◀◀ ▶▶

- Durante la reproducción, presione el botón **SKIP ▶▶** para pasar al capítulo siguiente. Presiónelo repetidamente para saltarse pistas siguientes. Presione el botón **SKIP ◀◀** para regresar al inicio del capítulo actual. Presiónelo repetidamente para ir al capítulo anterior.
- El número de el capítulo aparecerá brevemente en la pantalla de visualización.
 - Si se presiona el botón **SKIP ◀◀** o **▶▶** mientras la reproducción está en modo pausa, la reproducción volverá al estado de pausa después de pasar a la pista siguiente.

NOTAS:

- Según el disco, puede utilizar los botones **Numéricos** para buscar un capítulo deseado entrando directamente el número de canal. Consulte el manual que viene con el disco.
- Los botones **SKIP ◀◀** y **▶▶** no pueden utilizarse cuando la reproducción está parada.
- En un disco que no contenga capítulos dentro de los títulos, los botones **SKIP ◀◀** y **▶▶** cambian los títulos.

Búsqueda de pistas

CD MP3 JPEG WMA

Hay dos formas de comenzar la reproducción de una pista específica de CD de Audio, de disco de MP3, de JPEG o de WMA.

Utilizando el botón SEARCH MODE

- 1 Presione el botón **SEARCH MODE**.
 - Aparecerá el visualizador de búsqueda de pistas.
- 2 Durante los siguientes 30 segundos, seleccione el número de pista que desee utilizando los botones **Numéricos**.

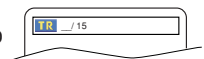

REPRODUCCIÓN DE UN DISCO

- Para discos con menos de 10 pistas, presione directamente el número de pista.
- Para discos con 10 o más pero menos de 100 pistas, para reproducir una sola pista, presione primero 0 y después el número de pista (por ejemplo, para la pista 3, presione 0, 3). Para reproducir una pista de dos cifras, presione el número de pista.
- Para discos con 100 o más pistas, para reproducir una pista de una o dos cifras, presione primero 0 y después el número de pista (por ejemplo, para la pista 3, presione 0, 0, 3 y para la pista 26, presione 0, 2, 6). Para reproducir una pista de tres cifras, presione el número de pista.
- Presione el botón **CLEAR** para borrar la entrada incorrecta.

NOTA:

- El botón **+10** también puede mostrar la búsqueda de pista excepto para discos con menos de 10 pistas. Para estos discos, la búsqueda de pista puede hacerse presionando el número de pista.

Utilizando los botones SKIP ◀◀ ▶▶

Durante la reproducción, presione el botón **SKIP ▶▶** para pasar a la pista siguiente. Presiónelo repetidamente para saltarse pistas siguientes. Presione el botón **SKIP ◀◀** para regresar al inicio de la pista actual. Presiónelo repetidamente para ir a las pistas anteriores.

- El número de la pista aparecerá brevemente en la pantalla de visualización.
- Si se presiona el botón **SKIP ◀◀** o **▶▶** mientras la reproducción está en modo pausa, la reproducción volverá al estado de pausa después de pasar a la pista siguiente.

NOTA:

- Los botones **SKIP ◀◀** y **▶▶** no se encuentran disponibles cuando se detiene la reproducción.

Búsqueda de tiempo

DVD

CD

1 Presione el botón **SEARCH MODE** hasta que aparezca la pantalla de búsqueda de tiempo en el televisor.

2 Durante los siguientes 30 segundos, introduzca un punto de tiempo utilizando los botones **Númericos**.

- Se iniciará la reproducción en el tiempo especificado.
- Para Búsqueda por tiempo, "0" aparece automáticamente cuando no es necesario introducir un número. Por ejemplo, si el tiempo total del título o pista es inferior a 10 minutos, aparecerá "0:0_ :_" en la pantalla de búsqueda de tiempo.

3 Presione el botón **CLEAR** para borrar una entrada incorrecta.

Pantalla de ajuste de marcador

DVD

CD

Utilice marcadores para memorizar sus puntos favoritos en un disco.

1 Presione repetidamente el botón **SEARCH MODE** hasta que la pantalla de visualización y los marcadores aparezcan durante la reproducción.



2 Presione los botones del **Cursor** (◀ o ▶) para seleccionar 1, 2, 3, 4, 5, 6, 7, 8, 9 ó 10, y asegúrese de que "_ : _ : _" aparezca en la visualización.

3 Cuando el disco alcance el punto que usted quiera recordar, presione el botón **ENTER**.

- El título o la pista y el tiempo de reproducción transcurrido aparecerán en la pantalla del televisor.

4 Para volver más adelante al marcador, presione repetidamente el botón **SEARCH MODE** durante la reproducción y los botones del **Cursor** (◀ o ▶) para elegir el marcador deseado, y luego presione el botón **ENTER**.

5 Presione el botón **SEARCH MODE** o **RETURN** para salir.

NOTAS:

- Abrir la bandeja del disco, desconectar la alimentación o seleccionar AC en el paso **2** y presionar el botón **ENTER** borrarán todos los marcadores.

- Para borrar un marcador, utilizando los botones del **Cursor** (◀ o ▶), ponga el cursor en el número del marcador que va a borrar y luego presione el botón **CLEAR**.
- Se puede marcar hasta 10 puntos.

Repetición

- El botón **REPEAT** sólo funciona durante la reproducción.

REPETICIÓN DE TÍTULO / CAPÍTULO

DVD

Para activar la función de Repetición, presione el botón **REPEAT** durante la reproducción.

- Cada vez que presione el botón, el modo de repetición cambiará como se indica a continuación.



NOTAS:

- El ajuste de Repetición de Títulos/Capítulos se cancelará cuando se cambie a otro título o capítulo.
- La repetición de reproducción no funciona durante la repetición de reproducción A-B.
- La Repetición de Título/Capítulo no se encuentra disponible con algunas escenas.

REPETICIÓN DE PISTA / GRUPO / TODO

CD

Para activar la función de repetición, presione el botón **REPEAT** durante la reproducción.

- Cada vez que presione el botón, el modo de repetición cambiará como se indica a continuación.



NOTAS:

- En el modo de repetición de pista, el ajuste de repetición se cancelará cuando se cambie a otra pista.
- La función de repetición de la reproducción no puede emplearse durante el modo de repetición A-B.

MP3

JPEG

WMA

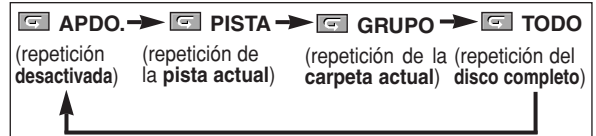

NOTA:

- En el modo de repetición de pista o grupo, el ajuste de repetición se cancelará cuando se cambie a otra pista o grupo.

REPETICIÓN A-B

DVD

CD

1 Presione el botón **A-B REPEAT** en el punto de inicio deseado.

- **A-** aparecerá brevemente en la pantalla de TV.

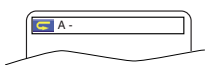

2 Presione de nuevo el botón **A-B REPEAT** en el punto de término deseado de la sección a repetir.

- **A-B** aparecerá brevemente en la pantalla de TV y la sección seleccionada se reproducirá repetidamente.

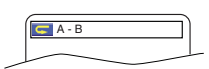

3 Para cancelar la repetición de la sección seleccionada, presione el botón **A-B REPEAT**.



NOTAS:

- La sección A-B a repetir sólo puede definirse dentro del título actual (para DVD) o dentro de la pista actual (para CD de Audio).
- La función de repetición A-B no está disponible en algunas escenas de los DVDs.
- Para cancelar el punto A definido, presione el botón **CLEAR**.
- La función de repetición A-B no puede emplearse durante la repetición de títulos, capítulos, pistas o del disco completo.

Reproducción Programada

Esta función le permite programar CD de Audio, MP3, JPEG o WMA para reproducir en el orden deseado.

CD

- 1 En el modo de parada, presione el botón **MODE**.
 - Aparecerá la ventana de programa.
- 2 Presione los botones del **Cursor** (▲ o ▼) para seleccionar una pista, a continuación presione el botón **ENTER**.
 - Presione el botón **CLEAR** para borrar la pista introducido más recientemente.
- 3 Presione el botón **PLAY** para iniciar la reproducción programada.

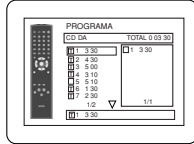

MP3 **JPEG** **WMA**

- 1 En el modo de parada, presione el botón **MODE**.
 - Aparecerá la ventana programa.
- 2 Presione los botones del **Cursor** (▲ o ▼) para seleccionar un grupo, a continuación, presione el botón **ENTER**.
 - Aparecerá una pantalla de selección de pistas.
- 3 Presione los botones del **Cursor** (▲ o ▼) para seleccionar una pista, a continuación, presione el botón **ENTER** para guardarla en un programa.
 - Presione el botón **CLEAR** para borrar la pista entrada más reciente.
 - La pista programada se muestra en la pantalla de la derecha.
 - Si no puede mostrarse todo el programa en la pantalla, "▼" aparecerá para pasar a la siguiente página.
 - Si se presiona el botón del **Cursor** (◀) se mostrará una lista de carpetas que pertenecen a una jerarquía a nivel superior a la carpeta actualmente seleccionada.
- 4 Presione el botón **PLAY** para iniciar la reproducción programada.
 - Presione el botón **RETURN**, y aparecerá la pantalla stop con el contenido programado en memoria.

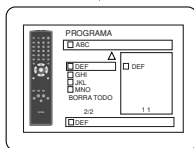
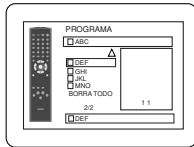
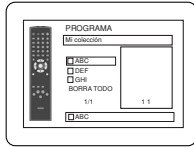

NOTAS:

- Presione el botón **STOP** una vez y, a continuación, vuelva a presionar el botón **PLAY**, la reproducción se reiniciará desde el punto en el que se presionó el botón **STOP**. (Continuación del programa.)
- Presione el botón **STOP** dos veces y luego el botón **PLAY** nuevamente; la reproducción volverá a comenzar desde la primera pista de la forma habitual. El programa quedarán almacenado hasta que se abra la bandeja portadisco o se desconecte la alimentación.
- Pueden introducirse hasta 99 pistas.
- Para borrar todas las pistas del programa a la vez, seleccione la opción **BORRA TODO** en la parte inferior de la lista en el paso 2.

- Para repetir la pista actual en el programa, presione el botón **REPEAT** varias veces hasta que aparezca el mensaje **PISTA** durante la reproducción. Para repetir todo el programa, presione el botón **REPEAT** varias veces hasta que aparezca el mensaje **TODO** durante la reproducción.
- Si se memorizaron ocho pistas o más en un programa, utilice el botón **SKIP** (◀▶) para ver todas las pistas.
- Cuando una carpeta está abierta:
 - Presione el botón del **Cursor** (▶) cuando desea ir a la siguiente jerarquía.
 - Presione el botón del **Cursor** (◀) cuando desea volver a la jerarquía anterior (excepto para la jerarquía superior).
- Si se inserta un disco que contiene archivos MP3, JPEG y WMA mezclados, la configuración del programa permite 99 pistas para que se combinen archivos MP3, JPEG y WMA.

Reproducción aleatoria

Esta función cambia el orden de reproducción de las pistas en lugar de reproducirlas en el orden original.

CD **MP3** **JPEG** **WMA**

- 1 En el modo de parada, presione el botón **RANDOM**.
 - Aparece la pantalla de aleatorio.
- 2 Presione el botón **PLAY** para iniciar la reproducción aleatoria.



NOTAS:

- Para repetir la pista actual en la selección aleatoria presione <Ejemplo: CD de Audio> el botón **REPEAT** varias veces hasta que aparezca el mensaje **PISTA** durante la reproducción. Para repetir toda la selección aleatoria, presione el botón **REPEAT** varias veces hasta que aparezca el mensaje **TODO** durante la reproducción.
- No puede volver a la jerarquía anterior durante la reproducción aleatoria.
- En aquellos discos que contengan archivos MP3, JPEG y WMA mezclados, se podrá activar la reproducción aleatoria de estos archivos.

Reproducción de archivos MP3 / JPEG / WMA

MP3 **JPEG** **WMA**

Cuando se introduzca un disco CD-R o CD-RW con archivos MP3, JPEG o WMA en el reproductor DVD y se presione el botón **MENU**, en la pantalla de visualización aparecerá **LISTA DE ARCHIVOS**. El número de pistas también se visualizará en el panel delantero.

- 1 Presione los botones del **Cursor** (▲ o ▼) para seleccionar el grupo (carpeta) o pista deseado.
 - Para volver a la pantalla anterior, presione el botón del **Cursor** (◀).
 - Si selecciona un grupo (carpeta), presione el botón del **Cursor** (▶) o **ENTER** para pasar a la pantalla de selección de pistas. Presione los botones del **Cursor** (▲ o ▼) para elegir una pista y luego presione el botón **PLAY** o **ENTER**.
 - Si se selecciona una pista, presione el botón **PLAY** o **ENTER** para iniciar la reproducción de las pistas. La pista seleccionada y las pistas posteriores se reproducirán.
 - Cuando una carpeta está abierta
 - Presione el botón del **Cursor** (▶) cuando desea ir a la siguiente jerarquía.
 - Presione el botón del **Cursor** (◀) cuando desea volver a la jerarquía (excepto para la jerarquía superior).
 - Presione el botón **TOP MENU** para volver al primer elemento.
- 2 Presione el botón **STOP** para detener la reproducción.

NOTAS:

- Las carpetas se conocen por el nombre de grupos; y los archivos por el nombre de pistas.
- En la parte superior del nombre del grupo se muestra un símbolo "📁".
- En la parte superior de los archivos MP3 se muestra un símbolo "🎵".

- En la parte superior de los archivos JPEG se muestra un símbolo
- En la parte superior de los archivos WMA se muestra un símbolo
- Se puede reconocer un máximo de 255 carpetas.
- Se puede reconocer un máximo de 999 archivos.
- Se pueden reconocer hasta 8 jerarquías.
- Si la pista se extiende más allá de los límites de la pantalla, aparece una flecha que apunta hacia abajo "▼", indicando que se puede ver otra parte de la pista en la página anterior. El número de la página actual y el número total de páginas aparecen a la izquierda de la flecha que apunta hacia abajo "▼".
- Si no se encuentran archivos MP3, JPEG o WMA en el grupo, éste no se visualiza.
- El reproductor DVD puede reproducir datos grabados en un disco de acuerdo con el nivel 1 o del nivel 2 de la norma ISO 9660 o Joliet.
- También se puede reproducir un disco en el que los datos se hayan grabado en múltiples sesiones.
- Para conocer más detalles de los sistemas de grabación, consulte el manual de instrucciones de la unidad CD-R / CD-RW o el software de escritura.
- Para los archivos MP3 y WMA grabados en la Velocidad de Bit Variable (VBR) la unidad puede no mostrar el tiempo transcurrido real.

Con este reproductor se recomienda utilizar los archivos grabados según las especificaciones siguientes:

Archivos MP3 utilizables		Comentarios
Frecuencia de muestreo	44,1 kHz 48 kHz	• Esta prohibido grabar sonido MP3 en un dispositivo digital cuando la conexión se realiza de forma digital.
Tipo	MPEG1 capa de audio 3	• Se recomienda usar archivos MP3 grabados a una velocidad en bits fija de 32 kbps o superior.
Archivos JPEG utilizables		Comentarios
Tamaño de la imagen	Límite superior: 6300 x 5100 puntos Límite inferior: 32 x 32 puntos	• Cuando una imagen JPEG se extiende más allá de los límites de la pantalla, su tamaño se reduce para poder mostrarla en la pantalla.
Archivos WMA utilizables		Comentarios
Frecuencia de muestreo	44,1 kHz 48 kHz	• Estas frecuencias sólo son aplicables a la versión 9 de WMA.
Velocidad en bits	48–192 kbps	• Al preparar un disco WMA, asegúrese de que la función de protección contra copia esté desactivada.
Tipo	WMA versión 9	• Si el usuario intenta reproducir un archivo "no reproducible" (p. ej., un archivo protegido contra copia), aparecerá el símbolo de prohibición "inhabilitado". • La grabación en el formato de 5.1 canales no se puede reproducir.

Información acerca de los discos MP3, JPEG y WMA

- Este reproductor DVD puede reproducir imágenes y sonidos de datos grabados con los formatos MP3 y JPEG en discos CD-R y CD-RW.
- Un archivo cuya extensión es ".mp3 (MP3)" se denomina "archivo MP3".
- Un archivo cuya extensión es ".jpg (JPG)" o ".jpeg (JPEG)" se denomina "archivo JPEG". El reproductor DVD puede reproducir un archivo de imágenes que cumpla con la especificación Exif. Exif es un formato de archivos; un formato de archivos de imágenes intercambiables establecido por la Asociación para el Desarrollo de la Industria Electrónica Japonesa (JEIDA).

- Un archivo cuya extensión es ".wma (WMA)" se denomina "archivo WMA".
- Los archivos cuya extensión no es ".mp3 (MP3)", ".jpg (JPG)", ".jpeg (JPEG)" o ".wma (WMA)", no aparecen en el menú MP3, JPEG o WMA.
- Si el archivo no ha sido grabado en formato MP3, JPEG o WMA, podrá producirse ruido incluso si la extensión del archivo es ".mp3 (MP3)", ".jpg (JPG)", ".jpeg (JPEG)" o ".wma (WMA)".
- El nombre de un grupo o pista se puede visualizar con un máximo de 25 caracteres. Los caracteres que no sean reconocibles se reemplazarán por asteriscos. La novena jerarquía y otras más profundas no se podrán visualizar.
- Los grupos o pistas que no puedan reproducirse podrán visualizarse dependiendo de las condiciones de la grabación.
- Si se presiona el botón **TOP MENU** cuando se visualiza la lista de archivos, el primer elemento resaltará.

Kodak Picture CD

El reproductor de DVD también puede reproducir archivos JPEG almacenados en discos Kodak Picture CD. El usuario puede reproducir discos Picture CD para disfrutar de las imágenes en su televisor. Para conocer detalles de los Kodak Picture CDs, póngase en contacto con un establecimiento que ofrezca el servicio de desarrollo de Kodak Inc.

1 Presione el botón **MENU**.

Aparece el menú Kodak Picture CD

- Si no se pueden visualizar todos los elementos del menú en la pantalla, en la parte inferior derecha de la misma aparecerá "▶▶", indicando que el usuario podrá ver los elementos restantes en la página siguiente. Si aparece "◀◀", esto indica que el usuario puede ver elementos de la página anterior. El número de pista del elemento actualmente resaltado y las pistas totales se muestran en la parte central inferior de la pantalla.
- Si se muestra "▶▶" en la parte inferior derecha, utilice el botón **SKIP** para ver la página siguiente, si se muestra "◀◀" en la parte inferior izquierda, utilice el botón **SKIP** para ver la página anterior.
- La visualización de todos los elementos del menú en la pantalla del menú tardará un tiempo.

2 Presione los botones del **Cursor** (/ / /), seleccione una pista que desee reproducir y luego presione el botón **PLAY** o **ENTER**.

- Si se selecciona un archivo Kodak Picture CD, se reproducirá una imagen de la pista seleccionada y luego se pasará a la siguiente en orden.

3 Presione el botón **STOP** para detener la reproducción.

Notas acerca de JPEG y Kodak Picture CD:

- Se visualiza una pista durante 5 o 10 segundos y luego se visualiza la siguiente pista.
- Cada vez que se presione el botón del **Cursor** (), la imagen girará 90° hacia la derecha, cuando se visualice una imagen. Cada vez que se presione el botón del **Cursor** (), la imagen girará hacia la izquierda 90°.
- Para cambiar el tamaño de la imagen reproducida, presione dos veces el botón **MODE**. El modo de cambio de tamaño aparece en la parte superior de la pantalla de TV durante la reproducción. Presione los botones del **Cursor** (o) o **ENTER** para cambiar entre **NORMAL** (100%) y **PEQUEÑO** (95%).
- Los archivos JPEGs progresivos (archivos JPEG memorizados en el formato progresivo) no se reproducirán en este reproductor de DVD.
- Los archivos JPEG de gran resolución demoran en aparecer.
- El modo de cambio de tamaño puede no tener efecto en algunos archivos (por ejemplo, archivos con tamaño de imagen pequeña).

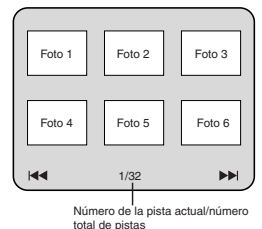

Número de la pista actual/número total de pistas

Notas acerca de WMA:

- El reproductor DVD puede reproducir datos grabados de acuerdo con el nivel 2 de la norma ISO 9660, con nombre de archivo de 31 caracteres incluyendo signos de puntuación. El nombre del archivo se puede visualizar con un máximo de 25 caracteres.
- Se puede reconocer un máximo de 8 subcarpetas.
- También se puede visualizar información de fichas de WMA con un mínimo de 64 caracteres.
- El sistema puede reconocer archivos con extensión Joliet en formato Unicode de hasta 64 caracteres.
- Esta unidad no puede reproducir archivos WMA con protección de copyright.

Información en pantalla

Puede comprobar la información acerca del disco actual presionando el botón **DISPLAY**.

DVD

- 1 Presione el botón **DISPLAY** durante la reproducción.
 - Se mostrará el número del capítulo actual/ total de capítulos, el tiempo transcurrido y el tiempo restante de capítulo actual, y el estado de reproducción actual.



- 2 Presione el botón **DISPLAY** otra vez.
 - Se mostrará el número del título actual/ total de títulos, el tiempo transcurrido y el tiempo restante de título actual, y el estado de reproducción actual.

- 3 Presione el botón **DISPLAY** tres vez.
 - Se mostrará la velocidad en bits (la totalidad de datos de vídeo de la reproducción actual) y el estado de reproducción actual.



- Aparece el ajuste de repetición actual en el lado derecho de la barra de visualización sólo cuando está activado la función de Repetición. (◀ C: Repetición de capítulo/◀ T: Repetición de título/A◀ B: Repetición A-B)
- Si está reproduciend un disco de boble capa, también se reproducirá el número de capa (L0: Se está reproduciendo la capa 0. L1: Se está reproduciendo la capa 1).

- 4 Presione el botón **DISPLAY** otra vez para salir.

CD

- 1 Presione el botón **DISPLAY** durante la reproducción.
 - Se mostrará el número de la pista actual/total de pistas, el tiempo transcurrido y el tiempo restante de pista actual, y el estado de reproducción actual.
 - Aparece el ajuste de repetición actual en el lado derecho de la barra de visualización sólo cuando está activado la función de Repetición. (◀ T: Repetición de pista/◀ A: Repetición de todas pistas/A◀ B: Repetición A-B)

- 2 Presione el botón **DISPLAY** otra vez.
 - Se mostrará el número de la pista actual/total de pistas, el tiempo transcurrido y el tiempo restante del disco completo, y el estado de reproducción actual.
 - Aparece el ajuste de repetición actual en el lado derecho de la barra de visualización sólo cuando está activado la función de Repetición. (◀ T: Repetición de pista/◀ A: Repetición de todas pistas/A◀ B: Repetición A-B)
 - Cuando se reproduce un disco en el modo Programa o Aleatorio, aparecerá **PROGRAMA** (o **ALEATORIO**).

- 3 Presione el botón **DISPLAY** otra vez para salir.

MP3 **JPEG**

- 1 Presione el botón **DISPLAY** durante la reproducción.
 - Se mostrará el nombre del archivo reproducido actualmente.

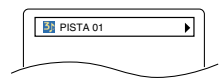

- 2 Presione el botón **DISPLAY** otra vez.
 - Se mostrará el nombre del archivo reproducido actualmente número de la pista actual/total de pistas, el tiempo transcurrido (MP3).

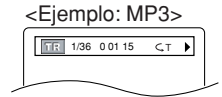

- Aparece el ajuste de repetición actual solo cuando está activado la función de Repetición. (◀ T: Repetición de pista/◀ A: Repetición de todo (disco)/◀ G: Repetición de grupo)
 - Cuando se reproduce un disco con MP3 o JPEG en el modo Programa o Aleatorio, aparecerá **PROGRAMA** (o **ALEATORIO**).
- 3 Presione el botón **DISPLAY** otra vez para salir.
 - Durante la reproducción programada o aleatoria, cada estado de reproducción se mostrará cuando usted presione el botón **DISPLAY**. A continuación, presione de nuevo el botón **DISPLAY** para salir.

WMA

- 1 Presione el botón **DISPLAY** durante la reproducción.
 - Aparecerá el nombre del archivo que se está reproduciendo.

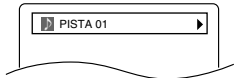

- 2 Presione el botón **DISPLAY** otra vez.
 - Aparecerá el nombre del título basado en la información de etiqueta que se está reproduciendo.

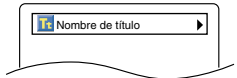

- 3 Presione el botón **DISPLAY** otra vez.
 - Aparecerá el nombre del artista basado en la información de etiqueta que se está reproduciendo.



- 4 Presione el botón **DISPLAY** otra vez.
 - Se mostrará el nombre del archivo reproducido actualmente número de la pista actual/total de pistas, el tiempo transcurrido.
 - Aparece el ajuste de repetición actual solo cuando está activado la función de Repetición. (◀ T: Repetición de pista/◀ A: Repetición de todo (disco)/◀ G: Repetición de grupo (carpeta))
 - Cuando se reproduce un disco en el modo Programa o Aleatorio, aparecerá **PROGRAMA** (o **ALEATORIO**).

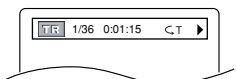

- 5 Presione el botón **DISPLAY** otra vez para salir.
 - Durante el modo de reproducción programada o aleatoria, presione el botón **DISPLAY** para visualizar el estado de reproducción correspondiente. Luego, presione el botón **DISPLAY** otra vez para salir.

NOTA:

- Si el archivo no contiene información de etiqueta, se visualiza **NO DISPONIBLE**.

Modo de presentación

JPEG

Puede cambiar al modo de presentación durante la reproducción.

- 1 Presione el botón **MODE** durante la reproducción.
 - Aparecerá la pantalla de modo de presentación.
 - No puede cambiar al modo de exhibición de diapositivas en el modo de parada o de la pantalla de lista de archivos o la pantalla del Picture CD.

REPRODUCCIÓN DE UN DISCO

2 Presione el botón **ENTER**.

- El modo de presentación cambiará.
INSERTAR / CORTAR:
La imagen completa aparece de una vez.
APAR. / DESAP. GRADUAL:
La imagen aparece y luego desaparece gradualmente.

3 Presione el botón **MODE** para salir de este modo.

Voz en avance rapido

DVD

La voz en avance rapido sólo se encuentra disponible en los discos grabados en el formato Dolby Digital y esta función se puede hacer un poco más rápida o lenta manteniendo la calidad del sonido, como el de la reproducción normal.

1 Durante la reproducción, presione repetidamente el botón **MODE** hasta que aparezca el ajuste de velocidad de diálogo.

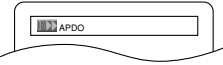

- "APDO." aparece en la pantalla del televisor.

2 Presione el botón **ENTER** o los botones del **Cursor** (◀ o ▶) para cambiar entre

- ◀▶ : La reproducción se hace a aproximadamente 0,8 veces la velocidad de reproducción normal.
- ◀▶ : La reproducción se hace a aproximadamente 1,3 veces la velocidad de reproducción normal.

3 Presione el botón **PLAY** para volver a la reproducción normal.

NOTAS:

- El ajuste se desactivará cada vez que se presione el botón **STOP**.
- Durante esta función se pueden ver subtítulos.
- Mientras se utiliza este modo no se pueden cambiar los ajustes de control de imagen, nivel del negro y audio (idioma).
- Mientras se utiliza este modo no funciona el sonido envolvente virtual.
- Esta función tal vez no se active en algunos puntos de un disco.
- El sonido LPCM saldrá cuando se utilice la conexión de audio digital (COAXIAL o OPTICAL).
- Cuando se utilice la función de velocidad de diálogo con la salida digital de 5,1 canales, el sonido de salida analógica se fijará en 2 canales.
- Cuando se utilice la conexión de audio digital sólo estará disponible el sonido Dolby Digital.

Idioma de audio

DVD

El reproductor DVD le permite seleccionar un idioma (si se encuentran disponibles múltiples idiomas) durante la reproducción de los discos DVD.

1 Presione el botón **AUDIO** durante la reproducción.

2 Presione repetidamente el botón **AUDIO** para seleccionar su idioma deseado.

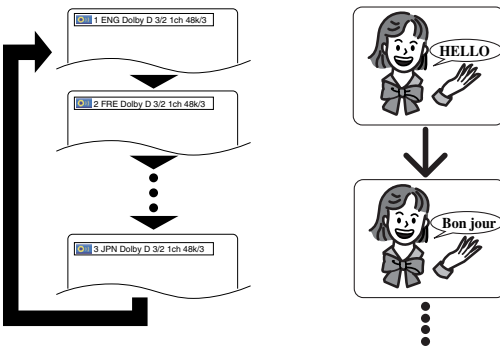

NOTAS:

- El modo del sonido no se podrá cambiar durante la reproducción de los discos que no estén grabados en el modo de sonido doble.
- Algunos discos permiten cambiar el ajuste del idioma de audio en el menú del disco. (La operación cambia según los discos. Consulte el manual entregado con el disco.)

- Presionar el botón **AUDIO** puede que no sirva de nada con algunos DVDs con múltiples idiomas (DVDs que permiten cambiar el ajuste del idioma de audio en el menú del disco, por ejemplo).
- Si elige un idioma que tiene un código de idioma de tres letras, el código se visualizará cada vez que usted cambie el ajuste del idioma de audio. Si elige otro idioma se visualizará "---" (consulte la página 24).
- Durante el modo de voz en avance rapido no se puede seleccionar el idioma de audio.
- Si el disco no tiene idioma de audio se visualizará "NO DISPONIBLE".

Idioma de subtítulos

DVD

El reproductor DVD le permite seleccionar un idioma para los subtítulos (si se encuentran disponibles múltiples idiomas) durante la reproducción de un DVD.

1 Presione el botón **SUBTITLE** durante la reproducción.

2 Presione el botón **SUBTITLE** repetidamente para seleccionar el idioma deseado para los subtítulos.

- El idioma seleccionado se mostrará en la barra de visualización en la parte superior de la pantalla.
- Presione los botones del **Cursor** (◀ o ▶) para encender o apagar los subtítulos durante la reproducción.

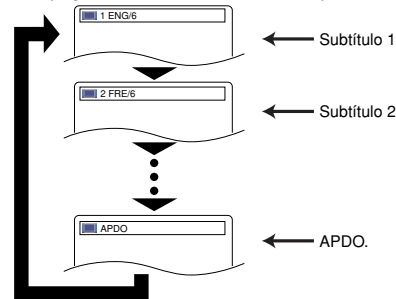

3 Para desactivar la función de subtítulos, presione el botón **SUBTITLE** repetidamente hasta visualizar APDO.

NOTAS:

- Algunos discos permiten elegir el idioma de los subtítulos en el menú del disco. (La operación cambia según los discos. Consulte el manual entregado con el disco.)
- Presionar el botón **SUBTITLE** puede no funcionar con algunos DVDs con idiomas de subtítulos múltiples (ej.: DVDs que permiten ajustar el idioma de subtítulos en el menú del disco).
- Si el idioma deseado no aparece después de presionar el botón **SUBTITLE** varias veces, significará que el disco no tiene subtítulos en ese idioma.
- Si elige un idioma que tiene un código de idioma de tres letras, el código aparecerá cada vez que cambie el idioma de los subtítulos. Si selecciona cualquier otro idioma, se visualizará "---" en lugar del código (consulte la página 24).
- Si el disco no tiene idioma de subtítulos se visualizará "NO DISPONIBLE".

Ángulo de cámara

DVD

Algunos discos DVD contienen escenas que han sido tomadas simultáneamente desde distintos ángulos. Se puede cambiar el ángulo de la cámara cuando la marca () aparece en la pantalla.

- 1 Presione el botón **ANGLE** durante la reproducción.
 - El ángulo seleccionado aparecerá en la barra de visualización en la parte superior de la pantalla.
- 2 Presione el botón **ANGLE** repetidamente para seleccionar el ángulo deseado.

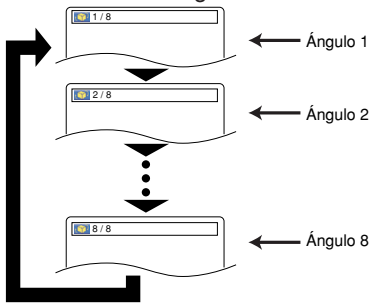





NOTA:

- Si el ajuste de "ICONO DE ÁNGULO" está en "APDO." en el menú de visualización, "  " no aparecerá.

Control de imagen

DVD

El control de imagen ajusta la luminosidad, el contraste, el color, la corrección gamma y la nitidez de la visualización específica.

- 1 Presione el botón **MODE** durante la reproducción.
- 2 Presione los botones del **Cursor** ( o ) para cambiar el elemento.
- 3 Presione el botón **ENTER** o los botones del **Cursor** ( o ) para ajustar el nivel deseado.
 - Se puede seleccionar -6, -5, -4, -3, -2, -1, 0, +1, +2, +3, +4, +5 y +6.
- 4 Presione el botón **RETURN** para volver a la reproducción normal.



NOTAS:

- Los ajustes por defecto para todos los ítems en Control de imagen están "0".
- La visualización de ajuste desaparecerá en 10 segundos si no se utiliza.
- Esta función no se puede utilizar durante la voz en avance rápido (consulte la página 20).

Modo de sonido estereofónico

CD

- 1 Presione el botón **AUDIO** repetidamente durante la reproducción para seleccionar el modo de sonido deseado.
 - ESTÉREO - los canales derecho e izquierdo están activos (estéreo)
 - L-ch - sólo el canal izquierdo está activo
 - R-ch - sólo el canal derecho está activo

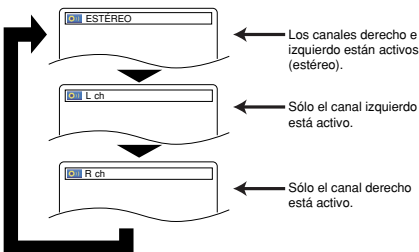

NOTA:

- El ESTÉREO sólo puede salir cuando se reproducen DTS CD.

Sonido envolvente virtual

DVD

CD

MP3

WMA

Puede disfrutar del efecto del sonido envolvente con dos altavoces.

- 1 Durante la reproducción, presione repetidamente el botón **MODE** hasta que aparezca el ajuste de sonido envolvente virtual.
- 2 Presione el botón **ENTER** para establecer 1 (efecto natural), 2 (efecto realzado) u APDO. (apagado).
- 3 Presione el botón **RETURN** para salir.

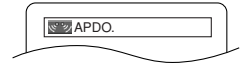

NOTAS:

- Seleccione APDO. para el sonido envolvente virtual o baje el volumen si se distorsiona el sonido.
- El sonido envolvente virtual no producirá ningún efecto si el modo del sonido es otro diferente de "ESTÉREO" (para la reproducción de Audio CD solamente).
- Esta función no se puede utilizar durante la voz en avance rápido (consulte la página 20).

Ajuste del nivel del negro

DVD-V

Ajuste el nivel del negro para que las partes negras de la imagen tengan el brillo que usted prefiera.

- 1 Durante la reproducción, presione repetidamente el botón **MODE** hasta que aparezca el ajuste del nivel del negro.
- 2 Presione el botón **ENTER** para cambiar entre ENC. u APDO.
 - ENC. (Predeterminado): Hace que las partes oscuras sean más brillantes.
 - APDO.: Muestra la imagen original como fue grabada.
- 3 Presione el botón **RETURN** para salir.

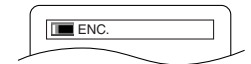

NOTA:

- Esta función no se puede utilizar durante el modo de voz en avance rápido (consulte la página 20).

En el menú de configuración se encuentran disponibles los modos QUICK, CUSTOM y INITIALIZE (véase las páginas 22-24). El modo QUICK se compone de ítems de los menús de configuración utilizados frecuentemente y están acompañados por la marca **QUICK**. Puede hacer todos los ajustes en el modo CUSTOM.

Selección de idioma

Las opciones de idioma no se encuentran disponibles con algunos discos.

- 1 Presione el botón **SETUP** en el modo de parada.
- 2 Presione los botones del **Cursor** (◀ o ▶) para seleccionar CUSTOM y luego presione el botón **ENTER**.
 - Aparecerá el modo CUSTOM.
- 3 Presione los botones del **Cursor** (◀ o ▶) para seleccionar IDIOMA y luego presione el botón **ENTER** para confirmar.
- 4 Presione los botones del **Cursor** (▲ o ▼) para seleccionar los elementos de abajo y luego presione el botón **ENTER**.



DIÁLOGOS (Predeterminado: ORIGINAL)

- Establece el idioma de audio.

SUBTÍTULO (Predeterminado: APDO.)

- Establece el idioma de subtítulos.

MENÚ DE DISCO (Predeterminado: INGLÉS)

- Establece el idioma para el menú DVD.

OSD (Predeterminado: ENGLISH) **QUICK**

- Establece el idioma para la visualización en pantalla.

- 5 Presione los botones del **Cursor** (▲ o ▼) para seleccionar un ajuste y luego presione el botón **ENTER**.
 - Si se selecciona OTRO en la pantalla DIÁLOGOS, SUBTÍTULO o MENÚ DE DISCO, presione los botones numéricos para introducir el código de cuatro dígitos del idioma deseado (consulte la lista de códigos de idiomas en la página 24).
 - Sólo se pueden seleccionar los idiomas que se encuentren grabados en el disco.
- 6 Presione el botón **SETUP** para salir y activar el ajuste nuevo.

NOTA:

- El ajuste de idioma para DIÁLOGOS y SUBTÍTULO no se encuentra disponible en algunos discos. Utilice los botones **AUDIO** y **SUBTITLE**.
Detalles en la página 20.

Ajustes de visualización

Puede cambiar ciertos aspectos de las pantallas de visualización de los DVD, el modo vista fija y Progresivo.

- 1 Presione el botón **SETUP** en el modo de parada.
- 2 Presione los botones del **Cursor** (◀ o ▶) para seleccionar CUSTOM y luego presione el botón **ENTER**.
 - Aparecerá el modo CUSTOM.
- 3 Presione los botones del **Cursor** (◀ o ▶) para seleccionar PANTALLA y luego presione el botón **ENTER** para confirmar.
- 4 Presione los botones del **Cursor** (▲ o ▼) para seleccionar los elementos de abajo y luego presione el botón **ENTER**.



ASPECTO DE TV **QUICK** (Predeterminado: 4:3 LETTER BOX)

- Presione los botones del **Cursor** (▲ o ▼) para seleccionar un elemento y luego presione el botón **ENTER**.
- Seleccione 4:3 LETTER BOX para que aparezcan franjas negras en la parte superior e inferior de la pantalla.
- Seleccione 4:3 PAN & SCAN para ver la imagen con toda su altura y ambos lados recortados.
- Seleccione 16:9 WIDE si se ha conectado un televisor de pantalla panorámica al reproductor DVD.

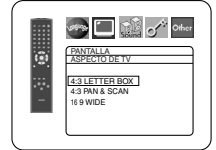

MODO VISTA FIJA (Predeterminado: AUTO)

- Presione los botones del **Cursor** (▲ o ▼) para seleccionar un elemento (AUTO, IMAGEN o CUADRO) y luego presione el botón **ENTER**.
- Esta función le permite ajustar la resolución y la calidad de la imagen en el modo de imagen fija.
- Una imagen individual en la pantalla de TV se denomina "cuadro" que se compone de dos imágenes separadas llamadas "imagen". Algunas imágenes pueden verse borrosas en la posición AUTO en el modo de vista fija debido a las características de sus datos.
- AUTO: Selecciona automáticamente el ajuste para la mejor resolución (CUADRO o IMAGEN) basado en las características de los datos de la imagen.
- IMAGEN: Seleccione IMAGEN cuando las imágenes siguen estando inestables incluso cuando se seleccionó AUTO. El IMAGEN estabiliza las imágenes aunque la calidad de la imagen puede verse mala debido a la limitada cantidad de datos.
- CUADRO: Seleccione CUADRO para mostrar imágenes relativamente quietas con gran resolución. CUADRO mejora la calidad de la imagen aunque puede desestabilizar las imágenes debido a que salen simultáneamente datos de dos campos.

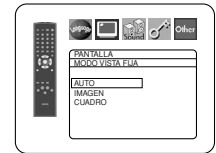

PROGRESIVO **QUICK** (Predeterminado: APDO.)

- Presione los botones del **Cursor** (▲ o ▼) para poner PROGRESIVO en ENC. o en APDO. y luego presione el botón **ENTER**.
- El ajuste se activará cuando usted salga de la pantalla de configuración presionando **SETUP**.
- Cuando PROGRESIVO esté en ENC., P.SCAN aparecerá en la pantalla de visualización del reproductor DVD después de salir de la pantalla de configuración.
- Consulte la página 11 para conocer más detalles.



PROG.MODE (Predeterminado: AUTO1)

- Presione los botones del **Cursor** (▲ o ▼) para una selección de ítem (AUTO1, AUTO2 o VIDEO) y presione el botón **ENTER**.
- Esta función permite seleccionar la salida de imagen dependiendo del material base (video o película) o las imágenes de DVD grabadas cuando el SALIDA DE VIDEO está en COMPONENTE PROGRESIVO.
- AUTO1: Selecciona automáticamente la mejor salida de imagen (AUTO2 o VIDEO) basada en la información del flujo de datos.
- AUTO2: Sale una combinación de los campos superior e inferior como una imagen de un fotograma.
- VIDEO: Sale el campo superior o inferior como imagen de un fotograma.

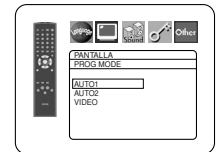

- 5 Presione el botón **SETUP** para salir y activar el ajuste nuevo.

Ajustes de audio

Elija los ajustes de audio apropiados para su equipo, los cuales sólo se activarán durante la reproducción de discos en el reproductor DVD.

- 1 Presione el botón **SETUP** en el modo de parada.
- 2 Presione los botones del **Cursor** (◀ o ▶) para seleccionar **CUSTOM** y luego presione el botón **ENTER**.
 - Aparecerá el modo **CUSTOM**.

- 3 Presione los botones del **Cursor** (◀ o ▶) para seleccionar **AUDIO** y luego presione el botón **ENTER** para confirmar.

- 4 Presione los botones del **Cursor** (▲ o ▼) para seleccionar un elemento y luego presione el botón **ENTER**.

- Esta pantalla del menú contiene 2 páginas. Presione repetidamente el botón del **Cursor** (▼) para que aparezca la siguiente página.



DRC (Control de margen dinámico) (Predeterminado: ENC.)

- Para comprimir la gama del volumen del sonido.
- La función DRC sólo se encuentra disponible en los discos grabados en el formato Dolby Digital.

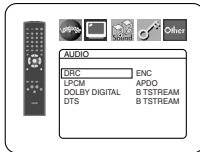

LPCM (Predeterminado: APDO.)

- Póngalo en ENC. cuando la salida sea de 48kHz (o 44,1kHz).
- Esta función sólo se encuentra disponible con la salida digital de un disco grabado con 96kHz (o 88,2kHz).

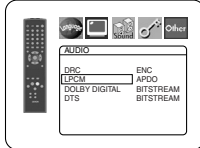

Cuando se reproduce un disco con protección del copyright

- El sonido se muestreará en sentido descendente a 48kHz (o 44,1kHz), aunque ponga APDO.

DOLBY DIGITAL (Predeterminado: BITSTREAM) QUICK

- Ponga BITSTREAM cuando el reproductor esté conectado a un decodificador Dolby Digital.
- Esta función es efectiva sólo para las conexiones COAXIAL y OPTICAL.

BITSTREAM:
Salen las señales DOLBY DIGITAL como Bitstream.
PCM: Conversión de Dolby Digital a PCM.

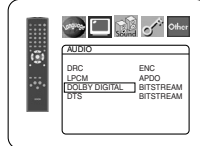

DTS (Predeterminado: BITSTREAM) QUICK

- Ponga BITSTREAM cuando el reproductor esté conectado a un decodificador DTS.

BITSTREAM:
Salen las señales DTS como Bitstream.

- El sonido DTS se emite solamente desde las salidas de audio digital.

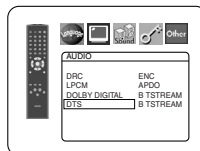

- 5 Presione el botón **SETUP** para salir y activar el ajuste nuevo.

Control acceso

El control paterno permite seleccionar un límite que evita que sus hijos vean material para adultos en el DVD. Una contraseña de cuatro cifras elegida le dará este control.

NIVEL ACCESO

Nivel de clasificación le permite establecer el nivel de clasificación de sus discos DVD. La reproducción se detendrá si la clasificación del disco sobrepasa el nivel que usted haya puesto.

- 1 Presione el botón **SETUP** en el modo de parada.
- 2 Presione los botones del **Cursor** (◀ o ▶) para seleccionar **CUSTOM** y luego presione el botón **ENTER**.
- 3 Presione los botones del **Cursor** (◀ o ▶) para seleccionar **CLASIFICACIÓN** y luego presione el botón **ENTER**.



- 4 Presione los botones **Numéricos** para introducir su contraseña de 4 dígitos.

- Cuando haga esto por primera vez, introduzca cualquier número de 4 dígitos presionando los botones **Numéricos** (excepto el 4737), y luego presione el botón **ENTER**. Ese número será utilizado como contraseña desde la segunda vez que la utiliza en adelante. Anote su contraseña por si la olvida.

- Si olvida su contraseña, presione **4, 7, 3, 7**. La contraseña original se borrará y los niveles de los padres se establecerán en **TODO**.

Introduzca una contraseña nueva de 4 dígitos y luego presione el botón **ENTER**.

- 5 Presione los botones del **Cursor** (▲ o ▼) para seleccionar **NIVEL ACCESO** y luego presione el botón **ENTER**.



- 6 Presione los botones del **Cursor** (▲ o ▼) para seleccionar el nivel deseado y luego presione el botón **ENTER**.



- 7 Presione el botón **SETUP** para salir y activar el ajuste nuevo.

NOTA:

- Esta función puede que no se active con algunos DVDs. Asegúrese si **CLASIFICACION** funciona de la forma que usted lo ha ajustado.

Para cambiar la contraseña:

- 1) Siga los pasos **1** a **4** de arriba.
- 2) Presione los botones del **Cursor** (▲ o ▼) para seleccionar **CAMB. CONTRAS.** y luego presione el botón **ENTER**.
- 3) Introduzca una contraseña nueva de 4 dígitos y luego presione el botón **ENTER**.
- 4) Presione el botón **SETUP** para salir.

SI OLVIDA LA CONTRASEÑA

- 1 Presione **4, 7, 3, 7** en el paso **4**.
 - La contraseña se cancelará y el nivel de clasificación se pondrá en **TODO**.
- 2 Repita los pasos **4** - **7** para volver a establecer el bloqueo de los padres.

NIVEL DE CONTROL

- **TODO**
El bloqueo de los padres se cancela.
- **Nivel 8**
Se pueden reproducir programas de DVD de cualquier clasificación (adultos/todos los públicos/niños).
- **Niveles 7 a 2**
Sólo se pueden reproducir los programas de DVD para uso general y para niños.
- **Nivel 1**
Sólo se pueden reproducir los programas de DVD aptos para niños, mientras que los programas para adultos y de uso general están prohibidos.

Ajuste otros

Esta función permite ajustar la disponibilidad del Icono de Ángulo, desconexión automática, brillo del panel de indicaciones y modo de exhibición de diapositivas.

1 Presione el botón **SETUP** en el modo de parada.

2 Presione los botones del **Cursor** (◀ o ▶) para seleccionar **CUSTOM** y luego presione el botón **ENTER**.

• Aparecerá el modo **CUSTOM**.

3 Presione los botones del **Cursor** (◀ o ▶) para seleccionar **Other** y luego presione el botón **ENTER** para confirmar.

4 Presione los botones del **Cursor** (▲ o ▼) para seleccionar los elementos de abajo y luego presione el botón **ENTER**.



ICONO DE ÁNGULO (Predeterminado: ENC.)

• Presione repetidamente el botón **ENTER** para ENC. o APDO. la marca del ángulo.



AUTO APAGATO (Predeterminado: ENC.)

• Presione repetidamente el botón **ENTER** para ENC. o APDO. el apagado automático de la alimentación.
• Esto hará que el reproductor DVD se apague automáticamente si está más de 30 minutos sin ser utilizado.



PANEL PANTALLA (Predeterminado: BRILLO)

• Presione los botones del **Cursor** (▲ o ▼) para seleccionar un elemento (**BRILLO**, **OSCURO** y **AUTO**) y luego presione el botón **ENTER**.
• Cuando se seleccione **AUTO**, la visualización se oscurecerá durante la reproducción.



VISTA MINIAT. (Predeterminado: 5sec)

• Ajusta la velocidad de reproducción del **JPEG VISTA MINIAT.**
• Presione los botones del **Cursor** (▲ o ▼) para seleccionar entre 5 sec. y 10 sec. y presione el botón **ENTER**.

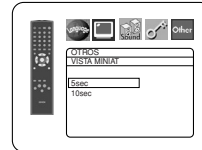

5 Presione el botón **SETUP** para salir.

Reprograme al ajuste por defecto (excepto Control acceso)

Esto permite cambiar todo lo seleccionado en **CONFIGURACIÓN** (excepto **CLASIFICACIÓN**) a los ajustes predeterminados

1 Presione el botón **SETUP** en el modo de parada.

2 Presione los botones del **Cursor** (◀ o ▶) para seleccionar **INITIALIZE** y luego presione el botón **ENTER**.

3 Presione los botones del **Cursor** (▲ o ▼) para seleccionar **SÍ** y luego presione el botón **ENTER**.

4 Presione el botón **SETUP** para salir.

NOTA:

• Si desea salir de inicializar, seleccione **NO** en el paso **3**.

Lista de códigos de idiomas

Idioma	Código	Idioma	Código	Idioma	Código	Idioma	Código
	A-B	Finlandés [FIN]	5255	Lituano	5866	Sueco [SWE]	6568
Abcaciario	4748	Fiyano	5256	Macedonio	5957	Sundanese	6567
Afarí	4747	Francés [FRE]	5264	Malgache	5953		T
Afrikaans	4752	Frisio	5271	Malayo	5965	Tagalo	6658
Albanés	6563	Gaélico escocés	5350	Malayálam	5958	Tailandés	6654
Alemán [GER]	5051	Galés	4971	Maltés	5966	Tajik	6653
Amárico	4759	Gallego	5358	Maorí	5955	Tamil	6647
Árabe	4764	Georgiano	5747	Marathi	5964	Tártaro	6666
Armenio	5471	Griego [GRE]	5158	Moldavo	5961	Telugu	6651
Assamés	4765	Groenlandés	5758	Mongol	5960	Tibetano	4861
Aymará	4771	Guaraní	5360	Nauru	6047	Tigríña	6655
Azerí	4772	Gujarati	5367	Nepalí	6051	Tongano	6661
Bashkirio	4847	Hausa	5447	Noruego [NOR]	6061	Tsonga	6665
Bengalí; Bangla	4860	Hebreo	5569		O-R	Turco [TUR]	6664
Bielorruso	4851	Hindi	5455	Occitano	6149	Turcomano	6657
Bihari	4854	Holandés [DUT]	6058	Oriya	6164	Twi	6669
Birmanio	5971	Húngaro [HUN]	5467	Oromo(Afan)	6159		U-Z
Bislama	4855		I-K	Pashto; Pushto	6265	Ucraniano	6757
Bretón	4864	Indonesio	5560	Persa	5247	Urdu	6764
Búlgaro	4853	Inglés [ENG]	5160	Polaco	6258	Uzbeko	6772
Butanés	5072	Interlingua	5547	Portugués [POR]	6266	Vascuence	5167
	C-E	Interlingue	5551	Punjabi	6247	Vietnamita	6855
Cachemir	5765	Inupiak	5557	Quechua	6367	Volapük	6861
Camboyano	5759	Irlandés [IRI]	5347	Rhaeto-Romance	6459	Wolof	6961
Catalán	4947	Islandés [ICE]	5565	Romano [RUM]	6461	Xhosa	7054
Checo	4965	Italiano [ITA]	5566	Ruso [RUS]	6467	Yidish	5655
Chino [CHI]	7254	Japonés [JPN]	5647		S	Yoruba	7161
Cingalés	6555	Javanés	5669	Samoano	6559	Zulú	7267
Coreano [KOR]	5761	Kannada	5760	Sangho	6553		
Corso	4961	Kazaj	5757	Sánscrito	6547		
Croata	5464	Kinyarwanda	6469	Serbio	6564		
Danés [DAN]	5047	Kirguiz	5771	Serbocroata	6554		
Eslovaco	6557	Kirundi	6460	Sesotho	6566		
Esloveno	6558	Kurdo	5767	Setswana	6660		
Español [SPA]	5165		L-N	Shona	6560		
Esperanto	5161	Laosiano	5861	Sindhi	6550		
Estonio	5166	Latín	5847	Siswat	6565		
	F-H	Latvio; Letón	5868	Somalí	6561		
Faroese	5261	Lingala	5860	Suahili	6569		

Si usted selecciona un Idioma con un código de idioma de tres letras (escrito en corchetes), el código se visualizará cada vez que usted cambie el ajuste de idioma de Audio o Subtítulo en la página 20. Si usted selecciona cualquier otro idioma, '---' se visualizará en su lugar.

GUÍA PARA LA SOLUCIÓN DE PROBLEMAS

Si el reproductor de DVD no funciona correctamente al utilizarlo de acuerdo con las instrucciones de este manual, verifique el reproductor consultando la lista de comprobación siguiente.

Problema	Solución	Página
El reproductor no se enciende	<ul style="list-style-type: none"> – Compruebe si el cable de alimentación de CA está conectado correctamente. – Desconecte el cable de alimentación una vez, espere 5 a 10 segundos y vuelva a conectarla. 	— —
Ausencia de sonido o imagen	<ul style="list-style-type: none"> – Compruebe si el televisor está encendido. – Compruebe la conexión de vídeo. – Compruebe la conexión del cable de VÍDEO/AUDIO al televisor. – Compruebe si el modo PROGRESIVO ha sido ajustado correctamente. 	— 13 13 22
Imagen distorsionada	<ul style="list-style-type: none"> – A veces puede producirse una ligera distorsión de la imagen. Esto no indica mal funcionamiento. – Conecte el reproductor directamente al televisor. 	— 13
La imagen aparece completamente distorsionada o en blanco y negro al reproducir un DVD	<ul style="list-style-type: none"> – Conecte el reproductor de DVD directamente al televisor. – Asegúrese de que el disco sea compatible con el reproductor de DVD. 	13 6
Ausencia de sonido o sonido distorsionado	<ul style="list-style-type: none"> – Ajuste el volumen. – Compruebe que los altavoces están conectados correctamente. 	— 12
Ausencia de audio en la salida digital	<ul style="list-style-type: none"> – Compruebe las conexiones digitales. – Compruebe los ajustes de audio. 	12 23
No se emite sonido DTS	<ul style="list-style-type: none"> – Use un conector DIGITAL OUT al emitir sonido DTS. 	12, 23
La imagen se detiene momentáneamente durante la reproducción	<ul style="list-style-type: none"> – Compruebe si el disco tiene huellas dactilares o rayas y límpielo con un paño suave desde el centro hacia el borde. – Limpie el disco. 	26 26
No se puede reproducir el disco	<ul style="list-style-type: none"> – Limpie el disco. – Asegúrese de que el lado de la etiqueta esté hacia arriba. – Compruebe si el disco tiene algún defecto; para ello, intente reproducir otro disco. – Desactive la función de control acceso o cambie el nivel de acceso. – Cargue un disco que pueda reproducirse en este reproductor. 	26 14 — 23 6
No se regresa a la pantalla inicial al extraer el disco	<ul style="list-style-type: none"> – Apague y vuelva a encender el reproductor para reinicializarlo. 	—
El reproductor no responde al control remoto	<ul style="list-style-type: none"> – Apunte el control remoto directamente hacia el sensor del panel delantero del reproductor. – Disminuya la distancia al reproductor. – Cambie las pilas del control remoto. – Vuelva a instalar las pilas observando la polaridad correcta (signos +/-) de las mismas. 	8 — 10 10
Los botones no funcionan o el reproductor deja de responder	<ul style="list-style-type: none"> – Para reinicializar completamente el reproductor, desconecte el cable de CA de la toma de corriente de CA durante 5 a 10 segundos. 	—
El reproductor no responde a ciertos comandos durante la reproducción	<ul style="list-style-type: none"> – Puede ser que el disco reproducido no admite ciertas operaciones. Consulte las instrucciones suministradas con el disco. 	6
El reproductor de DVD no puede leer CDs/DVDs	<ul style="list-style-type: none"> – Antes de enviar el reproductor de DVD al servicio técnico, use un CD/DVD de limpieza (disponible en el comercio) para limpiar la lente. 	26
No se puede cambiar el ángulo de cámara	<ul style="list-style-type: none"> – No es posible cambiar el ángulo en DVDs que no contienen escenas grabadas desde diferentes ángulos. En algunos casos, sólo se graban escenas específicas desde diferentes ángulos. 	21
La reproducción no comienza cuando se selecciona el título	<ul style="list-style-type: none"> – Compruebe el ajuste de la función de control "CLASIFICACIÓN". 	23
Ha olvidado la contraseña para el nivel de acceso	<ul style="list-style-type: none"> – Introduzca la contraseña predeterminada "4737"; esto borrará la contraseña anterior. 	23

NOTAS:

- Algunas funciones no se encuentran disponibles en ciertos modos específicos, pero esto no indica mal funcionamiento. Lea las descripciones de este manual de instrucciones para conocer detalles acerca de las operaciones correctas.
- Las funciones de reproducción desde una pista específica y reproducción aleatoria no pueden utilizarse durante el modo de reproducción programada.
- En algunos discos, se prohíben algunas funciones.

ESPECIFICACIONES

SISTEMA DE SEÑALES

Sistema de color NTSC

DISCOS UTILIZABLES

(1) Discos de DVD de Vídeo

Discos de una cara y 1 capa, de 12 cm; discos de una cara y 2 capas de 12 cm; discos de dos caras y 2 capas (1 capa por lado) de 12 cm; discos de una cara y 1 capa de 8 cm; discos de una cara y 2 capas de 8 cm; discos de dos caras y 2 capas (1 capa por lado) de 8 cm.

(2) DVD-R/DVD-RW

(3) Discos compactos (CD de Audio) de 12 y 8 cm

(4) CD-R/CD-RW

SALIDA S-VÍDEO

Nivel de salida Y: 1 Vp-p (75 Ω/ohmios)

Nivel de salida C: 0,286 Vp-p

Conectores de salida: Conectores S, 1 juego

SALIDA DE VÍDEO

Nivel de salida: 1 Vp-p (75 Ω/ohmios)

Conector de salida: Conectores de espiga, 1 juego

SALIDA DE COMPONENTE

Nivel de salida Y: 1 Vp-p (75 Ω/ohmios)

Nivel de salida Pb/Cb: 0,7 Vp-p (75 Ω/ohmios)

Nivel de salida Pr/Cr: 0,7 Vp-p (75 Ω/ohmios)

Conector de salida: Conectores de espiga, 1 juego

SALIDA DE AUDIO

Nivel de salida: 2 Vrms

Conector de salida de 2 canales (L, R):

Conector de espiga, 1 juego

PROPIEDADES DE SALIDA DE AUDIO

(1) Respuesta de frecuencia

1 DVDs (PCM lineal) : 4Hz a 22kHz (frec. de muestreo de 48kHz)
: 4Hz a 44kHz (frec. de muestreo de 96kHz)

2 CDs : 4Hz a 20kHz

(2) Relación S/R : 115 dB

(3) Distorsión armónica total : 1 kHz CD: 0,004%

(4) Gama dinámica : DVD: 100 dB
CD: 98 dB

SALIDA DE AUDIO DIGITAL

Salida digital óptica: Conector óptico, 1 juego

Salida digital coaxial: Conector de espiga, 1 juego

ALIMENTACIÓN

CA 120 V, 60 Hz

CONSUMO

10 W (Modo de espera: 1,0 W)

DIMENSIONES EXTERNAS MÁXIMAS

Ancho: 17-3/32" (435mm)

Alto: 2-61/64" (75mm)

Prof: 12-13/64" (310mm)

(incluyendo las partes salientes)

PESO

5,06 lbs (2,3 kg)

UNIDAD DE CONTROL REMOTO

RC-1018

Impulsos infrarrojos

Alimentación: DC 3 V, 2 pilas R6P/AA

MANTENIMIENTO

Limpieza de la cubierta

- Use un paño suave ligeramente humedecido en una solución de detergente suave. No utilice una solución que contenga alcohol, gasolina, amoníaco o sustancias abrasivas.

Limpieza de los discos

- Cuando un disco esté sucio, límpielo con un paño de limpieza. Limpie el disco desde el centro hacia el exterior. No lo haga con movimientos circulares.
- No use solventes tales como benceno, diluyente, limpiadores disponibles en el comercio, detergente, agentes de limpieza abrasivos o pulverizadores antiestática diseñados para discos analógicos.

Limpieza del lector óptico

- Si el reproductor no funciona correctamente a pesar de que se han seguido las instrucciones de las secciones pertinentes y realizado las comprobaciones descritas en la sección "GUÍA PARA LA SOLUCIÓN DE PROBLEMAS" de este manual, puede ser que el lector óptico láser esté sucio. Para la inspección y limpieza del lector óptico láser, consulte a su distribuidor o centro de servicio autorizado.

Manipulación de los discos

- Utilice discos que tengan los logotipos siguientes.
- Manipule los discos de manera tal que las huellas dactilares y el polvo no se adhieran a la superficie de los mismos.
- Guarde siempre los discos en sus cajas protectoras cuando no los esté utilizando.
- Tenga presente que no es posible reproducir discos con formas especiales (discos con forma de corazón, discos hexagonales, etc.) en este equipo. No intente reproducir este tipo de discos, pues podría dañar el reproductor.



MP3



Printed in China
00D 511 4340 004

DENON
TOKYO, JAPAN
www.denon.com

Denon Brand Company, D&M Holdings Inc.
1VMN21036
E6180UD/E6181UD *****